

Optimate 1

(DUO)

MODEL: TM402-D, TM404-D

~ AC: 100 – 240VAC ~ 50-60Hz
0.19A @ 100V ~ / 0.12A @ 240V ~

=== DC: 12V === 0.6V

 1 x 12V / 12.8V
STD / AGM / GEL / LiFePO₄
2 - 20Ah

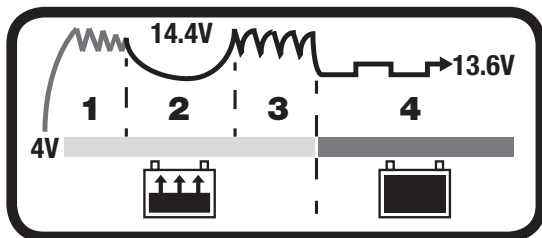

Automatic charger for 12V lead-acid & 12.8V LiFePO₄ batteries • Chargeur automatique pour batteries 12V plomb-acide & 12.8V LiFePO₄ • Cargador automático para baterías 12V plomo-ácido & 12.8V LiFePO₄ • Automatische Ladegerät für 12V Blei-Säure & 12.8V LiFePO₄ • Batterien Caricabatterie automatico per batterie 12V piombo-acido & 12.8V LiFePO₄ • Automatische onderhoudslader voor 12V Loodzuur-/12,8 Lithium accu's • Automatisk underhållsladdare för 12 V batterisyra-/12,8 V Lithium batterier • АВТОМАТИЧЕСКОЕ ЗАРЯДНОЕ УСТРОЙСТВО ДЛЯ 12В СВИНЦОВО-КИСЛОТНЫХ / 12,8В ЛИТИЙ-ЖЕЛЕЗО-ФОСФАТНЫХ • Automatická Údržbová nabíječka pro 12V olovo-kyselinové / 12.8V Lithiové 0

copyright © 2018 TecMate International – TM402-D-TM404-D-IN1-180914

INSTRUCTIONS FOR USE

IMPORTANT: Read completely before charging

EN

MODE D'EMPLOI

IMPORTANT: à lire avant d'utiliser l'appareil

FR

MODO DE EMPLEO

IMPORTANTE: a leer antes de utilizar el aparato

ES

ANWENDUNGSVORSCHRIFTEN

WICHTIG: Vollständig vor der Benutzung lesen

DE

ISTRUZIONI PER L'USO

IMPORTANTE: da leggere prima di utilizzare l'apparecchio

IT

GEbruiksAANWIJZING

BELANGRIJK: Lees volledig voor gebruik

NL

INSTRUKTIONER

VIKTIGT: läs följande fullständiga instruktioner för användningen innan du använder laddaren

SV

ИНСТРУКЦИЯ ПО ПРИМЕНЕНИЮ

ВАЖНО: Прочти полностью перед использованием

RU

INSTRUKCE PRO POUŽITÍ.

DŮLEŽIT: Přečtete si pozorně před použitím

CZ

Optimate 1

DUO

AUTOMATIC MAINTENANCE CHARGER FOR 12V LEAD-ACID / 12.8V LITHIUM

(LIFEPO4) BATTERIES FROM 2Ah TO 20Ah, AS FOUND IN:

EN



DO NOT USE FOR NiCd, NiMH, other Li-Ion OR NON-RECHARGEABLE BATTERIES.

IMPORTANT: READ THE FOLLOWING INSTRUCTIONS BEFORE USING THE CHARGER.

This appliance can be used by children aged from 8 years and above and persons with reduced physical, sensory or mental capabilities or lack of experience and knowledge if they have been given supervision or instruction concerning use of the appliance in a safe way and understand the hazards involved. Children shall not play with the appliance. Cleaning and user maintenance shall not be made by children without supervision.

SAFETY WARNING AND NOTES: Batteries emit EXPLOSIVE GASES - prevent flame or sparks near batteries. Charge the battery in a well ventilated area. Disconnect AC power supply before making or breaking DC/battery connections. Battery acid is highly corrosive. Wear protective clothing and eyewear and avoid contact. In case of accidental contact, wash immediately with soap and water. Check that the battery posts are not loose; if so, have the battery professionally assessed. If the battery posts are corroded, clean with a copper wire brush; if greasy or dirty clean with a rag damped in detergent. Use the charger only if the input and output leads and connectors are in good, undamaged condition. **If the cable is damaged, it is essential to have it replaced without delay by the manufacturer, his authorised service agent or a qualified workshop, to avoid danger.** Protect your charger from acid and acid fumes and from damp and humid conditions both during use and in storage. Damage resulting from corrosion, oxidation or internal electrical short-circuiting is not covered by warranty. Distance the charger from the battery during charging to avoid contamination by or exposure to acid or acidic vapours. If using it in the horizontal orientation, place the charger on a hard, flat surface, but NOT on plastic, textile or leather. Use the fixing holes provided in the enclosure base to attach the charger to any convenient, sound vertical surface.

EXPOSURE TO LIQUIDS: Failure of the charger due to oxidation resulting from the penetration of liquid into the electronic components, connectors or plugs, is not covered by warranty.

BATTERY CONNECTIONS: 2 interchangeable connection sets are available, supplied with the charger is a set of battery clips for charging the battery off-vehicle, the other connection set comes with metal eyelet lugs for permanent connection to the battery posts, and re-sealable weatherproof cap on the connector that connects to the charger output cable. This connection set allows easy and sure connection of the charger to maintain the battery on-vehicle. The resealable weatherproof cap is designed to protect the connector from dirt and damp whenever the charger is not attached. Consult a professional service agent for assistance in attaching the metal eyelets to the battery posts. Secure the connector with weatherproof cap so that it cannot foul any moving part of the vehicle or the cable can be pinched or damaged by sharp edges. The in-line fuse in the eyelets connection set protects the battery against such accidental shorting across positive and negative conductors. Replace any burnt fuse only with a similar new fuse of 15A rating.

CONNECTING THE CHARGER TO THE BATTERY

1. Disconnect AC power supply before making or breaking DC / battery connections.

2. If charging a battery in the vehicle with the battery clips, before making connections, first check that the battery clips can be safely and securely positioned clear from surrounding wiring, metal tubing or the chassis. Make connections in the following order:

First connect to the battery terminal not connected to the chassis (normally positive), then connect the other battery clip (normally negative) to the chassis well away from the battery and fuel line. Always disconnect in reverse sequence.

3. When charging a battery out of the vehicle with the battery clips, place it in a well ventilated area. Connect the charger to the battery: RED clamp to POSITIVE (POS, P or +) terminal and BLACK clamp to NEGATIVE (NEG, N or -) terminal. Make sure the connections are firm and secure. Good contact is important.
4. **If the battery is deeply discharged, remove from the vehicle and inspect the battery before connecting the charger for a recovery attempt.** Visually check the battery for mechanical defects such as a bulging or cracked casing, or signs of electrolyte leakage. If the battery has filler caps and the plates within the cells can be seen from the outside, examine the battery carefully to try to determine if any cells seem different to the others (for example, with white matter between the plates, plates touching). If mechanical defects are apparent do not attempt to charge the battery, have the battery professionally assessed.
5. **If the battery is new**, before connecting the charger read the battery manufacturer's safety and operational instructions carefully. If applicable, carefully and exactly follow acid filling instructions.

EN

USING THE OPTIMATE 1 DUO: PROCEEDING TO CHARGE

AC SUPPLY: GLOBAL 100-240Vac 50-60Hz.

For safety reasons, the OptiMate output will only activate if a battery retaining at least 4V is connected.

VERY FLAT NEGLECTED BATTERIES: Pay particularly close attention to the following which is especially important for relatively small batteries such as those used on motorcycles, lawn tractors, jet-ski's, snowmobiles and similar: A battery left deep-discharged for an extended period may develop permanent damage in one or more cells. Such batteries may heat up excessively during high current charging.

Monitor the battery temperature during the first hour, then hourly there-after. Check for unusual signs, such as bubbling or leaking electrolyte, heightened activity in one cell compared to others, or hissing sounds. If at any time the battery is uncomfortably hot to touch or you notice any unusual signs, DISCONNECT THE CHARGER IMMEDIATELY.

ECO POWER SAVING MODE WHEN THE CHARGER IS CONNECTED TO AC SUPPLY: The power converter switches to ECO mode when the charger is not connected to a battery resulting in a very low power draw of less than 0.5W, equivalent to power consumption of 0.012 kWh per day. When a battery is connected to the charger power consumption depends on the current demand of the battery and its connected vehicle / electronic circuitry. After the battery has been charged and the charger is in long term maintenance charge mode (to keep the battery at 100% charge) the total power consumption is estimated to be 0.060 kWh or less per day.

The LED indicators referred to below, and the clauses dealing with them, are sequenced as they may come on through the course of the program.

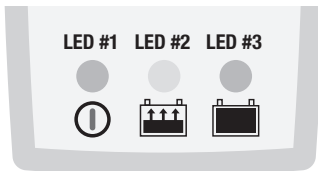

EN

LED #1 - Power on. Confirms AC power supply to the charger.

For safety reasons, the OptiMate output will only activate if a battery retaining at least 4V is connected.

No charging following connection to a battery -voltage below 4V or wrong output connections. Swap around to activate output.

LED #2 - Charge and charge verification

STEP1: LOW VOLT SAVE (from 4V) to 8.8V (LED #2 flashing) : Current is limited to 200mA so that the battery may gently recover to a safe voltage level of 8.8 Volts, after which current up to 0.6A is delivered in pulses to prepare the battery to accept normal charge. Charge time: Minimum 15 minutes, maximum 2 hours.

STEP2: CHARGE: The BULK CHARGE stage (LED #2) delivers a constant current of about 0.6 Amps maximum into the battery, up to a voltage of 14.2 -14.5V.

STEP3 : VERIFICATION: For 30 minutes the program verifies the charge level. If the battery requires further charging the programme reverts to BULK CHARGE for brief periods, delivering a variable current pulse to the battery. These reversions may occur as many times as is necessary to reduce the battery's current demand below 200mA at 13.6V (which is consistent with a battery that has accepted as much charge as its basic condition allows). See expected Charging time below.

NOTE: For safety reasons there is an overall charge time limit of 24 hours, after which the program advances to STEP4.

LED# 3 - STEP4 : Voltage retention tests alternating half-hourly with battery maintenance

Voltage retention test - NO CHARGE CURRENT is delivered for up to 30 minutes or until the voltage drops below 13.3V.

Maintenance - float charge at a safe voltage limit of 13.6V and up to 0.6A is available .

The battery can draw current as required to support small loads and counter self-discharge. Maintenance and voltage retention test periods continue alternating half-hourly until the battery is disconnected.

Battery problems / not charging :

1. LED #3 will not light or LED#2 and #3 alternate every 1-2 seconds: the battery may be unable to accept or hold sufficient charge, or, in the case of a battery still connected to the vehicle's wiring system, it may be signaling a loss of current through deteriorated wiring or a degraded switch or contact, or in-circuit current-consuming accessories. Disconnect OptiMate from

AC supply and the battery, then :

- a) if still connected to vehicle wiring, remove the battery from the vehicle, inspect and if the battery appears physically undamaged, then for 1 hour, allow for the voltage to recover.
- b) if the battery is in a very cold environment, move the battery where temperature is at least 15°C (60°F) and then for 1 hour (or up to 24 hours if the battery was stored below freezing) allow the battery to warm up naturally.

DO NOT ATTEMPT TO WARM THE BATTERY ARTIFICIALLY.

Then, reconnect OptiMate to the battery and then reconnect OptiMate to AC power. If the problem persists, read point 2 below.

2. This OptiMate charger's primary function is to charge and maintain batteries that are in good health or might have been mildly over discharged. Go to www.optimate1.com and find the OptiMate battery saving charger model able to safely and correctly recover a severely sulphated lead-acid battery or an OptiMate Lithium charger that can safely recover a lithium battery from a severely discharged state.

EN

Maintaining a battery for extended periods: The OptiMate will maintain a battery whose basic condition is good, for months at a time. At least once every two weeks, check that the connections between the charger and battery are secure, and, in the case of batteries with filler caps on each cell, disconnect the battery from the charger, check the level of the electrolyte and if necessary, top up the cells (**with distilled water, NOT acid**), then reconnect. When handling batteries or in their vicinity, always take care to observe the SAFETY WARNINGS above.

Charging time: The time required for the OptiMate 1 DUO to complete a charge on a flat but otherwise undamaged battery is roughly equal to 1.5x the battery's Ah rating, so a 14Ah battery should take no more than about 21 hours to progress to Step 3. Deep-discharged batteries may take significantly longer.

LIMITED WARRANTY

TecMate (International) SA, Sint-Truidensesteenweg 252, B-3300 Tienen, Belgium, makes this limited warranty to the original purchaser at retail of this product. This limited warranty is not transferable. TecMate (International) warrants this battery charger for three years from date of purchase at retail against defective material or workmanship. If such should occur the unit will be repaired or replaced at the option of the manufacturer. It is the obligation of the purchaser to forward the unit together with proof of purchase (see NOTE), transportation or mailing costs prepaid, to the manufacturer or its authorized representative. This limited warranty is void if the product is misused, subjected to careless handling, or repaired by anyone other than the factory or its authorized representative. The manufacturer makes no warranty other than this limited warranty and expressly excludes any implied warranty including any warranty for consequential damages.

THIS IS THE ONLY EXPRESS LIMITED WARRANTY AND THE MANUFACTURER NEITHER ASSUMES NOR AUTHORIZES ANYONE TO ASSUME OR MAKE ANY OTHER OBLIGATION TOWARDS THE PRODUCT OTHER THAN THIS EXPRESS LIMITED WARRANTY. YOUR STATUTORY RIGHTS ARE NOT AFFECTED. NOTE: Details at www.tecmate.com/warranty.

More information on TecMate products can be found at www.tecmate.com.

Optimate 1

(DUO)

CHARGEUR AUTOMATIQUE À FONCTION DIAGNOSTIC POUR BATTERIES PLOMB-ACIDE 12V / LITHIUM 12.8V (LIFEPO4) À PARTIR DE 2AH - 20AH, COMME CELLES DES :



NE CONVIENT PAS POUR LES BATTERIES NiCd, NiMH, TOUTE AUTRE BATTERIE Li-Ion OU NON RECHARGEABLES.

FR

IMPORTANT : LIRE ENTIÈREMENT LES INSTRUCTIONS SUIVANTES AVANT D'UTILISER LE CHARGEUR.

Cet appareil n'est pas destiné à être utilisé par des personnes (y compris des enfants) possédant des capacités physiques, sensorielles ou mentales réduites, ou manquant d'expérience et de connaissance, sauf si elles bénéficient d'une surveillance ou ont reçu des instructions concernant l'utilisation de l'appareil d'une personne responsable de leur sécurité. Les enfants doivent faire l'objet d'une surveillance pour s'assurer qu'ils ne jouent pas avec l'appareil.

AVERTISSEMENT DE SÉCURITÉ et REMARQUES : Les batteries émettent des GAZ EXPLOSIFS - il faut interdire les flammes ou les étincelles à proximité.

Avant d'établir ou de rompre les connexions de courant continu à la batterie, déconnecter l'alimentation secteur. L'acide des batteries est un puissant corrosif. Porter des vêtements et lunettes protecteurs et éviter tout contact. En cas de contact accidentel, laver immédiatement à l'eau et au savon. S'assurer que les bornes des batteries ne sont pas branlantes ; le cas échéant la batterie doit subir une évaluation professionnelle. Si les bornes sont corrodées, nettoyer à l'aide d'une brosse de cuivre ; s'ils sont gras ou sales, nettoyer à l'aide d'un torchon trempé dans du détergent. Utiliser uniquement le chargeur si les câbles et connecteurs d'entrée et de sortie sont en bon état et non endommagés. Si le câble est endommagé, il est essentiel de le faire remplacer par le constructeur, son agent de service autorisé ou un atelier qualifié, pour éviter tout danger. Protéger le chargeur contre les acides et fumées acides, l'humidité et un environnement humide, aussi bien durant l'usage que l'entreposage. Les dégâts résultant de la corrosion, de l'oxydation ou de courts-circuits internes ne sont pas couverts par la garantie. Durant le chargement, éloigner le chargeur de la batterie pour éviter la contamination par l'acide ou les vapeurs acides ou l'exposition à ceux-ci. En cas d'utilisation horizontale, placer le chargeur sur une surface dure et plane, PAS en plastique, tissu ou cuir. Utiliser les trous de fixation de la base pour fixer le chargeur sur toute surface verticale appropriée et solide.

EXPOSITION AUX LIQUIDES : Une panne due à l'oxydation résultant d'une pénétration de liquide dans les composants électroniques, blocs connecteurs ou fiches, ne sera pas couverte par la garantie.

CONNEXIONS DE BATTERIE : l'appareil est livré avec deux jeux de connexion interchangeable, l'un muni de pinces crocodiles pour le chargement de batteries hors véhicule, l'autre, optionnel, disposant de cosse à œillets pour la connexion permanente aux bornes de batterie, ainsi que d'un capuchon résistant aux intempéries réouvrable sur le connecteur relié au chargeur. Ce jeu de connexion permet la connexion sûre et facile du chargeur à la batterie sur véhicule. Le capuchon résistant aux intempéries réouvrable est conçu pour protéger le connecteur contre la saleté et l'humidité lorsque le chargeur n'est pas connecté. Consulter un agent de service professionnel pour toute assistance à la connexion des œillets métalliques aux bornes de batterie. Assurer le connecteur avec le capuchon résistant aux intempéries de manière à ce qu'il ne puisse gêner aucune pièce mobile du

véhicule et pour éviter le pincement du câble ou son endommagement par des bords tranchants. Le fusible en ligne du jeu de connecteurs à ceilltes protège la batterie contre le court-circuitage accidentel des pôles positif et négatif. Remplacer un fusible sauté uniquement par un autre similaire de 15A.

BRANCHEMENT DU CHARGEUR A LA BATTERIE

1. Débranchez l'alimentation secteur avant d'effectuer un branchement CC/batterie ou de le débrancher.
2. Si vous chargez une batterie installée dans le véhicule avec les pinces pour batterie, avant les branchements, vérifiez d'abord que les pinces pour batterie peuvent être positionnées en toute sécurité loin du câblage voisin, d'un tube métallique ou du châssis. Respectez l'ordre qui suit : branchez d'abord la borne de la batterie non raccordée au châssis (normalement positive) puis, branchez l'autre pince pour batterie (normalement négative) au châssis à un endroit bien éloigné de la batterie et du conduit de carburant. Débranchez toujours dans l'ordre inverse.
3. Lorsque vous chargez une batterie hors du véhicule avec les pinces pour batterie, placez-la dans un endroit bien ventilé. Branchez le chargeur à la batterie : La pince ROUGE sur la borne POSITIVE (POS, P ou +) et la pince NOIRE sur la borne NÉGATIVE (NEG, N ou -). Vérifiez que les branchements sont bien fixés. Un bon contact est important.
4. **Si la batterie est complètement déchargée, retirez-la du véhicule et inspectez la batterie avant de brancher le chargeur pour une tentative de récupération.** Vérifiez visuellement la batterie à la recherche de défauts mécaniques tels qu'un gonflement ou un boîtier craquelé ou encore de signes de fuite d'électrolyte. Si la batterie présente des bouchons de remplissage et que les plaques des cellules sont visibles de l'extérieur, examinez soigneusement la batterie pour tenter de déterminer si certaines cellules semblent différentes des autres (par exemple, de la matière blanche entre les plaques, les plaques qui entrent en contact). Si vous avez détecté des défauts mécaniques, ne chargez pas la batterie et faites-la examiner par un professionnel.
5. **Si la batterie est neuve**, avant de brancher le chargeur, lisez attentivement les instructions d'utilisation et de sécurité fournies par le fabricant de la batterie. Si besoin est, suivez attentivement et exactement les instructions relatives au remplissage de l'acide.

FR

UTILISATION DE L'OPTIMATE 1 DUO: COMMENCER LA CHARGE

D'alimentation AC : GLOBAL, 100-240Vac 50-60Hz.

Pour des raisons de sécurité, la sortie de l'Optimate sera uniquement activée s'il est connecté à une batterie disposant d'un minimum de 4V.

BATTERIES NÉGLIGÉES TRÈS DÉCHARGÉES : Tenir spécialement compte de ce qui suit, surtout pour les batteries relativement petites comme celles des motos, tracteurs à gazon, jet ski, motoneiges et similaires :

Les cellules d'une batterie restée en décharge profonde durant une longue période peuvent être endommagées à titre permanent. Ces batteries peuvent chauffer excessivement durant la charge à courant élevé.

Vérifier la température de batterie durant la première heure, puis chaque heure suivante. Vérifier la présence de signes inhabituels comme des bulles ou fuites d'électrolyte, une activité plus importante d'une cellule par rapport aux autres, ou des sifflements. Si à un moment quelconque, la batterie devient trop chaude au toucher ou si vous constatez des signes inhabituels, **DECONNECTER IMMÉDIATEMENT LE CHARGEUR.**

MODE ÉCONOMIE D'ÉNERGIE LORSQUE LE CHARGEUR EST CONNECTÉ A L'ALIMENTATION SECTEUR :

Le convertisseur d'énergie se désactive et passe en mode ECO lorsque le chargeur est déconnecté de la batterie, la puissance consommée diminuant jusque 0,5W, l'équivalent d'une consommation d'énergie de 0.012 kWh par jour. Lorsqu'une batterie est branchée au chargeur, la consommation d'énergie dépend de la demande en courant de la batterie et du véhicule/des circuits électroniques raccordés. Une fois que la batterie est chargée et que le programme de charge est en mode de charge d'entretien à long terme (pour garder la batterie chargée à 100 %), la consommation d'énergie totale est estimée à 0.060 kWh ou moins par jour.

Les indications LED évoquées ci-dessous et les textes qui s'y rapportent apparaissent dans l'ordre de déroulement logique du programme.

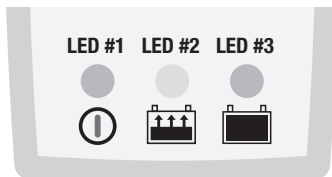

LED #1 - Marche. Confirme la présence d'alimentation AC vers le chargeur.

FR Pour des raisons de sécurité, la sortie de l'Optimate sera uniquement activée s'il est connecté à une batterie disposant d'au moins 4V.

LED #2 - Charge et vérification de charge

Étape 1 RÉCUPÉRATION FAIBLE VOLTAGE de 4 V à 8,8 V (la LED no 2 clignote) : Le courant est limité à 200 mA de sorte que la batterie puisse doucement revenir à un niveau de tension sûr de 8,8 volts, après quoi un courant jusqu'à 0,6 A est fourni par pulsations en vue de préparer la batterie à accepter une charge normale. Temps de charge : minimum 15 minutes, maximum 2 heures.

Étape 2 : Etape de CHARGE principale : un courant constant de 0.6A maximum est délivré dans la batterie, jusqu'à une tension de 14.2 à 14.5V

Étape 3 : VÉRIFICATION : Le circuit vérifie le niveau de charge de la batterie. Si la batterie requiert plus de charge, le programme repasse en mode CHARGE PRINCIPALE pour de brèves périodes, fournissant une impulsion électrique variable à la batterie. Ces réversions auront lieu autant de fois que nécessaire afin de réduire la demande de courant émanant de la batterie à moins de 200mA à 13.6V (valeurs typiques pour une batterie qui a accepté autant de charge que son état initial permettrait). (voir temps de charge prévu ci-dessous)

REMARQUE : Pour des raisons de sécurité, une limite de temps de charge globale de 24 heures s'applique. Le programme passe ensuite à l'ÉTAPE 4.

LED #3 - Étape 4 : Alternance entre tests de rétention de voltage et maintien chaque demi heure

AUCUN COURANT DE CHARGE n'est fourni pendant une période allant jusqu'à 30 minutes ou jusqu'à ce que la tension chute sous 13,3 V.

Entretien - une charge flottante sous voltage sûr de 13.6V et jusqu'à 0.6A est disponible. La batterie prend le courant nécessaire pour compenser les pertes et consommations.

Les périodes de test et d'entretien continuent d'alterner toutes les 1/2h jusqu'à déconnexion.

Si Problèmes de batterie/absence de charge :

1. La LED no 3 ne s'allume pas ou les LED no 2 et no 3 alternent toutes les 1 à 2 secondes : il est possible que la batterie ne puisse pas accepter ou retenir une charge suffisante ou, si la batterie est toujours connectée au système électrique du véhicule, ce peut être le signal d'une perte de courant due à un câblage défectueux ou à un interrupteur/contact endommagé, ou à des accessoires consommateurs de courant. Débrancher OptiMate de l'alimentation CA et de la batterie, puis :
 - a) si elle est toujours connectée au câblage du véhicule, retirer la batterie du véhicule, l'inspecter et, si la batterie semble physiquement intacte, laisser récupérer la tension pendant 1 heure.
 - b) si la batterie se trouve dans un environnement très froid, la déplacer dans une température ambiante d'au moins 15 °C (60

- °F), puis la laisser se réchauffer naturellement pendant 1 heure (ou jusqu'à 24 heures si la batterie était conservée sous le point de congélation). NE PAS ESSAYER DE RÉCHAUFFER ARTIFICIELLEMENT LA BATTERIE. Rebrancher ensuite OptiMate à la batterie puis à l'alimentation CA. Si le problème persiste, voir le point 2 ci-dessous.
2. La principale fonction de ce chargeur OptiMate est de charger et de maintenir des batteries qui sont en bon état ou qui ont été légèrement déchargées. Visitez le site <http://optimize1.com/fr/> pour trouver le modèle de chargeur avec récupération de batterie OptiMate capable de récupérer une batterie plomb-acide gravement sulfatée ou un chargeur OptiMate Lithium pouvant récupérer en toute sécurité une batterie au lithium sérieusement déchargée.

Maintenance d'une batterie durant des périodes prolongées : L'OptiMate maintiendra une batterie dont l'état est bon, en toute sécurité durant plusieurs mois.

Vérifier au moins une fois par quinzaine la sécurité des connexions entre chargeur et batterie. Dans le cas de batteries équipées de bouchons de remplissage sur chaque cellule, déconnecter la batterie du chargeur, vérifier le niveau d'électrolyte et faire l'appoint si nécessaire (**en eau distillée, PAS en acide**), puis reconnecter. Lors de la manipulation de batteries ou à proximité de celles-ci, toujours respecter les AVERTISSEMENTS DE SÉCURITÉ ci-dessus.

Temps de charge : Le temps requis par l'OptiMate 1 DUO si la batterie est déchargée mais toutefois en bon état, est environ égal à la capacité x1,5 de la batterie en Ah. Il faudra donc à peu près 21 heures pour qu'une batterie de 14Ah soit amenée à l'étape 3. Les batteries en état de décharge profonde peuvent prendre beaucoup plus de temps.

FR

GARANTIE LIMITÉE

TecMate International SA, Sint-Truidensesteenweg 252, B-3300 Tienen, Belgique, consent la présente garantie au premier client utilisateur de ce produit, sans possibilité de transfert. TecMate (International) garantit ce chargeur pendant trois ans à compter de la date d'achat au détail contre les défauts de composants ou d'assemblage. Le cas échéant, le chargeur sera réparé ou remplacé à la discrétion du fabricant. L'acheteur doit expédier, à ses frais, l'appareil ainsi qu'une preuve d'achat (voir "NOTE") au fabricant ou à son représentant agréé. Cette garantie limitée devient nulle si l'appareil est utilisé ou manipulé de façon inadéquate ou s'il a été réparé par toute personne physique ou morale autre que le fabricant ou un représentant agréé. Le fabricant n'offre aucune autre garantie que la présente, et exclut expressément toute garantie contre les dommages consécutifs.

CECI EST LA SEULE GARANTIE EXPRESSÉMENT CONSENTIE PAR LE FABRICANT. CELUI-CI N'ASSUME ET N'AUTORISE QUICONQUE A ASSUMER OU ETABLIR TOUTE AUTRE OBLIGATION LIÉE À CE PRODUIT, AUTRE QUE CETTE GARANTIE LIMITÉE EXPRESSÉMENT CONSENTIE. VOS DROITES STATUTAIRES NE SONT PAS AFFECTÉES.

NOTE : Voir www.tecmate.com/warranty ou contactez warranty@tecmate.com.

On peut trouver plus d'information sur les produits de TecMate chez www.tecmate.com.

Optimate 1

DUO

CARGADOR DE DIAGNÓSTICO AUTOMÁTICO PARA BATERÍAS DE PLOMO ÁCIDO DE 12 V / LITHIUM (LIFEPO4) DE 12.8V A PARTIR DE 2AH - 20AH ENCONTRADAS EN:



NO UTILIZAR CON BATERÍAS DE NiCd, NiMH, ni ningún otro tipo de baterías de Li-Ion O BATERÍAS NO RECARGABLES.

IMPORTANTE: LEA COMPLETAMENTE LAS SIGUIENTES INSTRUCCIONES ANTES DE UTILIZAR EL CARGADOR.

Este aparato no está concebido para que lo utilicen personas (incluidos niños) con capacidades físicas, sensoriales o mentales disminuidas, o bien con falta de experiencia y conocimientos, a menos que una persona responsable de su seguridad las supervise o les dé instrucciones sobre el uso del aparato. Es necesario supervisar a los niños para asegurarse de que no juegan con el aparato.

AVISOS Y PRECAUCIONES DE SEGURIDAD: Las baterías emiten GASES EXPLOSIVOS, evite la posibilidad de llamas o chispas cerca de las baterías. Desconecte la corriente CA antes de realizar o deshacer conexiones de la batería CC. El ácido de la batería es altamente corrosivo. Utilice ropa y gafas de protección y evite el contacto con el ácido. En caso de contacto accidental, enjuague inmediatamente la zona afectada con agua y jabón. Compruebe que los polos de la batería no estén sueltos, y si lo están, lleve la batería a un servicio técnico. Si los bornes presentan corrosión, límpielos con un cepillo de hilo de cobre, y si presentan grasa o suciedad, límpielos con un trapo humedecido en detergente. Utilice el cargador solamente si los cables y conectores de entrada y salida se encuentran en buenas condiciones y sin daños. Si el cable está dañado, es fundamental que el fabricante, el servicio técnico autorizado o un taller capacitado lo sustituyan sin demora para evitar riesgos. Proteja el cargador del ácido y de las emisiones de gases de ácido y de ambientes húmedos o superficies mojadas durante su utilización y almacenamiento. La garantía no cubre daños derivados de la corrosión, oxidación o cortocircuitos eléctricos internos. Coloque el cargador a una distancia adecuada de la batería durante la recarga para evitar la contaminación o la exposición al ácido o vapores de ácido. Si se utiliza en posición horizontal, coloque el cargador en una superficie dura y plana, PERO NUNCA sobre plástico, tela o piel. Utilice los orificios de fijación de la base de la carcasa para fijar el cargador en una superficie cómoda y totalmente horizontal.

EXPOSICIÓN A LÍQUIDOS: Los desgastes, resultado de la oxidación debida al ataque de líquidos en los componentes electrónicos, los conectadores o enchufes no se cubren por la garantía

CONEXIONES DE BATERÍA: Hay disponibles 2 juegos de conectores intercambiables, se suministra con el cargador un juego de pinzas de batería para recargarla fuera del vehículo, el juego de conexión opcional tiene unos orificios metálicos para conectarlos permanentemente a los bornes de la batería y una tapa impermeable resellable en el conector que conecta al cable de salida del cargador. Este tipo de conector permite una conexión fácil y segura al cargador sin tener que sacar la batería del vehículo. La tapa impermeable resellable está diseñada para proteger el conector de la suciedad y la humedad cuando el cargador no esté conectado. Pregunte a un mecánico profesional antes de conectar el conector de orificios a los bornes de la batería. Asegure los tapones impermeables a los conectores para evitar que se enganchen con alguna pieza móvil del vehículo o estropeen o dañen algún cable con los bordes afilados. El fusible en línea del juego de conectores con orificios protege la batería frente a cortocircuitos accidentales entre los conductores positivo y negativo. Sustituya los fusibles quemados con un fusible nuevo similar de 15 A.

CONEXIÓN DEL CARGADOR A LA BATERÍA

1. Desconecte el suministro de CA antes de efectuar o deshacer las conexiones de CC / batería.
2. Si se va a cargar una batería montada en el vehículo con las pinzas, compruebe primero que las pinzas se pueden colocar de forma segura y correcta, lejos del cableado, los tubos metálicos o el bastidor, antes de efectuar las conexiones. Realice las conexiones en este orden: realice primero la conexión al terminal de la batería que no está conectado con el bastidor (normalmente positivo), luego conecte la otra pinza de batería (normalmente negativa) al bastidor a una distancia suficiente de la batería y de la tubería de combustible. Desconecte siempre realizando los pasos anteriores en orden inverso.
3. Cuando cargue una batería fuera del vehículo con las pinzas, colóquela en un lugar bien ventilado. Conecte el cargador a la batería: pinza ROJA con el terminal POSITIVO (POS, P o +) y pinza NEGRA con el terminal NEGATIVO (NEG, N o -). Asegúrese de que las conexiones son firmes y seguras. Es importante que hagan bien contacto.
4. **Si la batería está excesivamente descargada, retirela del vehículo e inspecciónela antes de conectar el cargador para intentar recuperarla.** Examine visualmente la batería en busca de desperfectos mecánicos, como combas o fisuras en la carcasa, o indicios de fugas de electrólito. Si la batería tiene taponos de llenado y se pueden ver desde fuera las placas del interior de las células, examine detenidamente la batería para comprobar si hay células que parezcan distintas de las demás (por ejemplo, con materia blanca entre las placas o placas en contacto). Si se han detectado desperfectos mecánicos, no intente cargar la batería, encargue su evaluación a personal cualificado.
5. **Si la batería es nueva,** lea atentamente las instrucciones de seguridad y uso del fabricante de la misma antes de conectar el cargador. En su caso, siga estrictamente las instrucciones de llenado de ácido.

UTILIZACIÓN DEL OPTIMATE 1 DUO: INICIAR LA CARGA

D'alimentando AC: GLOBAL, 100-240V 50-60Hz.

Por motivos de seguridad, la corriente de salida del OptiMate se activará solamente si hay conectada una batería con al menos 4V.

BATERÍAS DESECHADAS TOTALMENTE DESCARGADAS: Preste especial atención a los siguientes puntos, que son especialmente importantes en el caso de baterías relativamente pequeñas, como pueden ser de motocicletas, tractores de jardín, motos de agua, motos de nieve y similares: Una batería que haya permanecido descargada durante un periodo largo de tiempo puede desarrollar daños permanentes en una o más celdas. Esas baterías pueden calentarse en exceso durante la carga de alta tensión. Detenga inmediatamente la carga de la batería si está demasiado caliente al tacto.

Controle la temperatura de la batería durante la primera hora, a partir de entonces, contrólela cada hora. Permanezca atento a señales inusuales, como pueden ser el burbujeo o la fuga de electrólito, una mayor actividad en una pila en comparación con las otras o sonidos silbantes. Si en cualquier momento la batería está demasiado caliente o nota cualquier señal que no sea normal, DESCONECTE EL CARGADOR INMEDIATAMENTE.

MODOS DE AHORRO DE ENERGÍA ECO CUANDO EL CARGADOR ESTÁ CONECTADO AL SUMINISTRO DE CA: El convertidor de energía pasa al modo ECO cuando el cargador no está conectado a una batería, por lo que el consumo de corriente es muy bajo (inferior a 0.5 W), lo que equivale a un consumo de energía de 0.012 kWh al día. Cuando la batería está conectada al cargador, el consumo de energía varía en función de la cantidad de corriente que necesiten la batería y los circuitos del vehículo / electrónicos conectados a la misma. Una vez que se ha cargado la batería y el programa de carga está en el modo de carga de mantenimiento prolongado (para mantener la batería a plena carga), el consumo total de energía estimado es de 0.060 kWh o menos por día.

ES

Las indicaciones LED evocadas a continuación y los textos relacionados aparecen según el orden de secuencia lógico del programa.

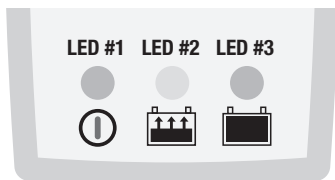

LED #1 - Encendido. Confirma alimentación de corriente alterna al cargador

Por razones de seguridad, la conexión de salida de OptiMate sólo se activará si la batería conectada retiene al menos 4V. No cargue la siguiente conexión a una batería con voltaje inferior a 4V o con conexiones de salida erróneas. Intercambiar para activar la conexión de salida.

LED #2 - Carga y verificación de carga

Etapas 1: Recuperación de baja tensión de 4 a 8,8 V (parpadeo del LED n.º 2): la corriente está limitada a 200 mA para que la batería pueda recuperarse gradualmente a un nivel de tensión seguro de 8,8 V, tras lo que se suministra corriente de hasta 0,6 A por impulsos con el fin de preparar la batería para que reciba una carga normal. Tiempo de carga: mínimo 15 minutos, máximo 2 horas.

Etapas 2: Etapa de CARGA principal (LED #3): una corriente constante de máximo 0.6A se suministra, hasta una tensión de 14.2–14.5V.

Etapas 3: Verificación: el circuito verifica el nivel de carga de la batería.

Si la batería necesita más carga, el programa vuelve en modo de CARGA PRINCIPAL durante periodos cortos, suministrando así un impulso de corriente variable a la batería. Estas reversiones ocurrirán tantas veces como se necesita, a fin de reducir la "petición" de corriente emanando de la batería, hacia un nivel inferior a 200mA a 13.6V (valores típicos para una batería que aceptó una carga tal que su condición de base lo permitió). (Consulte el apartado Tiempo de carga estimado más abajo.)

OBSERVACIÓN: Por razones de seguridad, hay un límite de tiempo de carga general de 24 horas, tras el cual el programa avanza al PASO 4.

LED #3 - Etapa 4: pruebas de retención de la tensión alternadas cada media hora con mantenimiento de la batería: NO SE SUMINISTRA CORRIENTE DE CARGA durante un máximo de 30 minutos o hasta que la tensión descienda por debajo de los 13,3 V

Mantenimiento - carga flotante con un límite de tensión segura de 13.6 V a incluso 0.6A está disponible. La batería "tira" la corriente que necesita para compensar las pérdidas y los consumos.

Los periodos de test y de mantenimiento siguen alternándose toda 1/2h hasta la desconexión.

Problemas con la batería / la batería no se carga:

1. El LED n.º 3 no se enciende o los LED n.º 2 y 3 se alternan cada 1-2 segundos: es posible que la batería no sea capaz de aceptar o retener una carga suficiente o, en caso de baterías aún conectadas al sistema de cableado del vehículo, puede indicar una pérdida de corriente debido a un cableado deteriorado, un interruptor/contacto degradado o accesorios que consumen corriente dentro del circuito. Desconecte OptiMate del suministro de CA y la batería. A continuación:
 - a) si la batería aún está conectada al cableado del vehículo, retírela del vehículo, inspecciónela y si parece que no tiene daños físicos, deje que la tensión se recupere durante una hora.
 - b) si la batería se encuentra en un entorno muy frío, llévela a un lugar donde la temperatura sea de 15 °C (60 °F) como mínimo y

deje que se caliente por sí misma durante una hora (o hasta 24 si se almacenaba a temperaturas bajo cero). NO INTENTE CALENTAR LA BATERÍA ARTIFICIALMENTE. A continuación, vuelva a conectar OptiMate a la batería y, después, al suministro de CA. Si el problema persiste, lea el punto 2, a continuación.

- La principal función de este cargador OptiMate es cargar y mantener baterías en buen estado o que se han descargado algo más de lo debido. Visite www.optimate1.com para encontrar el modelo de cargador con modo de recuperación OptiMate capaz de recuperar de un modo seguro y adecuado baterías plomo-ácido muy sulfatadas o un cargador de litio OptiMate capaz de recuperar de un modo seguro baterías de litio muy descargadas.

Mantenimiento de la batería en períodos prolongados de tiempo: El OptiMate mantendrá una batería cuyo estado es bueno, en total seguridad durante varios meses. Al menos una vez cada dos semanas, compruebe que las conexiones entre el cargador y la batería está correctas, y en el caso de baterías con un tapón en cada celda, desconecte la batería del cargador, compruebe el nivel de electrolito y si es necesario, rellene las celdas (**con agua destilada, NO ácido**), y vuelva a conectarla. Al manipular baterías o junto a las mismas, tenga en cuenta las ADVERTENCIAS DE SEGURIDAD mencionadas anteriormente.

Tiempo de carga: El tiempo necesario para recargar una batería totalmente descargada pero en buen estado al medio del OptiMate™1 DUO es más o menos x1.5 a la capacidad de la batería en Ah. Entonces se necesita cerca de 21 horas para que una batería de 14Ah alcance la etapa 3. Las baterías en estado de descarga profunda pueden necesitar mucho más tiempo.

GARANTÍA LIMITADA

TecMate (International) SA, Sint-Truidensesteenweg 252, B-3300 Tienen, Bélgica, establece esta garantía limitada en favor del primer propietario que utilice este aparato. Esta garantía limitada no es transferible. TecMate (International) garantiza este aparato durante los tres años siguientes a la fecha de compra por su primer usuario contra los fallos de materiales y de montaje. En este caso y a discreción del fabricante el aparato podrá ser reparado o reemplazado. La gestión y los costes relativos al transporte del aparato acompañado por una prueba de compra (véase "NOTA") al fabricante ó a uno de sus representantes autorizados serán por cuenta del cliente. Esta garantía limitada se anula en caso de uso ó tratamiento inadecuado, ó de reparación hecha por toda persona o organización otra diferente al fabricante ó uno de sus representantes autorizados. El fabricante no cumple con otra garantía que esta garantía limitada y expresamente excluye toda forma de garantía contra otros daños que los que sufra el aparato por sí mismo.

ESTO CONSTITUYE LA ÚNICA GARANTÍA LIMITADA VÁLIDA. EL FABRICANTE NO RECONOCE A QUIENQUIERA EL DERECHO DE EJERCER Ó DE TRANSMITIR NINGUN DERECHO RELATIVO AL PRODUCTO VENDIDO QUE SEA OTRO QUE EL QUE SE DERIVA DE ESTA GARANTÍA LIMITADA EXPRESA. LAS SUS DERECHAS ESTADUTARIAS NO SON AFECTADAS.

NOTA: Véase www.tecmate.com/warranty ó contacte warranty@tecmate.com

Se puede encontrar más información sobre los productos de TecMate en www.tecmate.com.

Optimate 1 (DUO)

AUTOMATISCHES DIAGNOSE-LADEGERÄT FÜR 12V BLEIakkus / 12.8V LITHIUM (LIFEPO4) AKKUS VON 2Ah BIS 20Ah IN:



NICHT VERWENDEN FÜR NiCd, NiMH, andere Li-Ion ODER NICHT AUFLADBARE BATTERIEN.

WICHTIG: LESEN SIE VOR GEBRAUCH DES LADEGERÄTS DIE FOLGENDEN ANWEISUNGEN VOLLSTÄNDIG.

Dieses Gerät ist nicht dafür vorgesehen, von Personen (einschließlich Kindern) verwendet zu werden, die über beschränkte körperliche, sensorische und mentale Fähigkeiten oder mangelnder Erfahrung bzw. unzureichendem Wissen verfügen, sofern diese nicht durch eine für die Sicherheit verantwortliche Person zur korrekten Verwendung des Geräts eingewiesen wurden oder das Gerät ohne Aufsicht bedienen. Kinder, die sich in der Nähe des Geräts befinden, sollten beaufsichtigt werden, um sicherzustellen, dass diese nicht mit dem Gerät spielen.

SICHERHEITSWARNUNG und HINWEISE: Batterien sondern EXPLOSIVE GASE ab - halten Sie Flammen oder Funken von Batterien fern.

Klemmen Sie die Wechselstromversorgung ab, bevor Sie Gleichstrom-/Batterieverbindungen herstellen oder unterbrechen. Batteriesäure ist stark ätzend. Schutzkleidung und Schutzbrille tragen und Kontakt vermeiden. Bei versehentlicher Berührung sofort mit Wasser und Seife waschen. Prüfen, ob die Batteriepole lose sind, wenn ja, die Batterie von einem Fachmann überprüfen lassen. Korrodierte Batteriepole mit einer Kupferdrahtbürste reinigen; verschmutzte oder fettige Pole mit einem in Reinigungsmittel befeuchteten Tuch reinigen. Ladegerät nur benutzen, wenn die Zuleitungen und Batterieklemmen in einwandfreiem, unbeschädigten Zustand sind. Wenn das Kabel beschädigt ist, muss es unverzüglich vom Hersteller, seinem ermächtigten Serviceagenten oder einer qualifizierten Werkstatt ersetzt werden, um Gefahren zu vermeiden. Schützen Sie Ihr Ladegerät bei Benutzung und Lagerung vor Säure und Säuredämpfen, sowie vor Feuchtigkeit. Schäden durch Korrosion, Oxidation oder interne Kurzschlüsse sind nicht durch die Garantie abgedeckt. Stellen Sie das Ladegerät während des Ladevorgangs von der Batterie entfernt auf, um Kontamination oder Beschädigung durch Säure oder Säuredämpfe zu vermeiden. Bei Verwendung in horizontaler Ausrichtung muss das Ladegerät auf eine feste, ebene Fläche gestellt werden, jedoch NICHT auf Kunststoff, Textilien oder Leder. Bringen Sie mittels der Befestigungsöffnungen im Gehäuseboden das Ladegerät an einer geeigneten, stabilen senkrechten Fläche an.

AUSGESETZTSEIN ZU DEN FLÜSSIGKEITEN: Ausfall des Gerätes wegen der Oxidation, die aus dem etwaigen Durchgriff der Flüssigkeit in die elektronischen Bauelemente, Verbindungsstücke oder Stecker resultiert, wird nicht durch die Garantie abgedeckt.

BATTERIEANSCHLÜSSE: 2 austauschbare Anschluss-Sets sind erhältlich, mit dem Ladegerät geliefert wird ein Satz Batterieklemmen, um die Batterie außerhalb des Fahrzeugs zu laden, das optionale Anschluss-Set ist mit Metallösen zum permanenten Anschließen an die Batteriepole versehen sowie mit Schutzkappen am Stecker zum Anschließen des Ausgangskabels des Ladegeräts. Dieses Anschluss-Set erlaubt das problemlose und sichere Anschließen des Ladegeräts, wenn die Batterie im Fahrzeug bleiben soll. Die abnehmbare Schutzkappe schützt den Anschluss vor Schmutz und Feuchtigkeit, wenn das Ladegerät nicht angeschlossen ist. Wenden Sie sich an einen Fachmann, um die Metallösen an den Batteriepolen befestigen zu lassen. Sichern Sie den Anschluss mit der Schutzkappe, sodass er nicht in bewegende Teile des Fahrzeugs gerät und das Kabel nicht eingeklemmt oder durch scharfe Kanten beschädigt werden kann. Die Leitungssicherung im Ösenanschluss schützt die Batterie vor Kurzschlüssen zwischen Plus- und

Minusleiter. Ersetzen Sie durchgebrannte Sicherungen nur durch gleiche neue 15A-Sicherungen.

ANSCHLUSS DES LADEGERÄTS AN DIE BATTERIE

1. Die AC-Stromversorgung muss unterbrochen werden, bevor Sie das Ladegerät an DC/die Batterie anschließen bzw. die Verbindung trennen.
2. Wenn Sie die Batterie im Fahrzeug belassen und mithilfe der Batterieklappen aufladen möchten, müssen Sie zunächst sicherstellen, dass die Klappen sicher in einem Abstand zu den Kabeln, Metallrohren oder dem Fahrgestell positioniert werden können. Befolgen Sie beim Anschluss die nachstehende Reihenfolge: Schließen Sie zunächst eine Klemme an den Batterieanschluss, der nicht mit dem Fahrgestell verbunden ist (in der Regel der Pluspol) an. Schließen Sie anschließend die andere Klemme (in der Regel der Minuspol) an das Fahrgestell, in einem weiten Abstand zur Batterie und Benzinleitung, an. Beim Abklemmen ist die entgegengesetzte Reihenfolgen einzuhalten.
3. Wenn Sie die Batterie außerhalb des Fahrzeuges über die Batterieklappen aufladen, müssen Sie für eine ausreichende Belüftung sorgen. Schließen Sie das Ladegerät an die Batterie an: ROTE Klemme an PLUSPOL (POS, P oder +) und SCHWARZE Klemme an Minuspol (NEG, N oder -). Stellen Sie sicher, dass die Klappen fest sitzen. Ein guter Kontakt ist wichtig.
4. **Eine tiefentladene Batterie ist vor einem Wiederbelebungsversuch auszubauen und zu überprüfen.** Überprüfen Sie die Batterie auf mechanische Defekte wie Ausbeulungen oder Risse im Gehäuse oder auf ein Auslaufen der Säure. Wenn die Batterie über Einfüllverschlüsse verfügt und die Platten zwischen den Zellen von außen erkennbar sind, müssen Sie sicherstellen, dass alle Zellen gleich aussehen (beispielsweise das weiße Material zwischen den Platten, der Abstand der Platten usw.). Lassen Sie die Batterie nicht auf, wenn mechanische Defekte erkennbar sind. Lassen Sie die Batterie in diesem Fall von einem Fachmann untersuchen.
5. **Wenn es sich um eine neue Batterie handelt,** lesen Sie vor dem Anschluss des Ladegeräts die Sicherheitshinweise und Betriebsanweisungen des Herstellers genau durch. Befolgen Sie gegebenenfalls die Anweisungen zum Auffüllen der Säure genau.

BENUTZUNG DES OPTIMATE 1 DUO: LADUNGSPROZEDUR

WECHSELSTROMVERSORGUNG: GLOBAL 100-240V Wechselstrom 50-60Hz.

Aus Sicherheitsgründen wird der Ausgang des OptiMate erst aktiviert, wenn eine Batterie mit mindestens 4V angeschlossen wird.

SEHR STARK ENTLADENE, VERNACHLÄSSIGTE BATTERIEN: Beachten Sie insbesondere folgende Anweisungen, die bei relativ kleinen Batterien, etwa von Motorrädern, Rasentraktoren, Jet-Skis, Schneemobilen und ähnlichen Fahrzeugen besonders wichtig sind: Bei einer Batterie, die sich über einen längeren Zeitraum im tiefentladenen Zustand befand, können eine oder mehrere Zellen permanent beschädigt sein. Solche Batterien können sich beim Laden übermäßig erwärmen.

Überwachen Sie die Batterietemperatur während der ersten Stunde, danach stündlich. Achten Sie auf ungewöhnliche Anzeichen, etwa Blasenbildung oder Austreten von Elektrolyt, erhöhte Aktivität in einer Zelle verglichen mit anderen oder Zischgeräusche. Sollte sich zu irgendeinem Zeitpunkt die Batterie ungewöhnlich heiß anfühlen oder andere ungewöhnliche Anzeichen aufweisen, KLEMMEN SIE DAS LADEGERÄT SOFORT AB.

ECO STROMSPARMODUS, WENN DAS LADEGERÄT AN EINE WECHSELSTROMVERSORGUNG ANGESCHLOSSEN WIRD Der Wandler wechselt in den ECO-Modus, wenn das Ladegerät nicht mit einer Batterie verbunden ist, sodass eine sehr geringe Stromentnahme von weniger als 0,5W erreicht wird, was einem Stromverbrauch von 0,012 kWh pro Tag entspricht. Wenn eine Batterie mit dem Ladegerät verbunden ist, hängt der Stromverbrauch vom Strombedarf der Batterie und der mit ihr verbundenen Fahrzeugelektrik/Elektronik ab. Nachdem die Batterie geladen ist und das Ladegerät sich im Langzeiterhaltungs-lademodus befindet (um 100% Ladung der Batterie aufrecht zu erhalten), beträgt der Gesamtstromverbrauch schätzungsweise maximal 0,060 kWh pro Tag.

DE

Die nachfolgend genannten LED-Anzeigen und die Bedingungen, auf die sie sich beziehen, werden in der Reihenfolge behandelt, in der sie im Laufe des Programms erscheinen können.

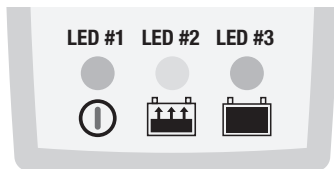

LED 1 - Power on. Zeigt an, dass das Ladegerät mit Wechselstrom versorgt wird. Aus Sicherheitsgründen wird der Ausgang des OptiMate erst aktiviert, wenn eine Batterie mit mindestens 4V angeschlossen wird. Keine Ladung nach dem Anschließen einer Batterie - Spannung unter 4V oder falsche Ausgangsanschlüsse. Anschlüsse tauschen, um den Ausgang zu aktivieren.

LED 2 - Laden und Überprüfen der Ladung

Phase 1 Wiederherstellung BEI NIEDRIGER SPANNUNG von 4 V bis 8,8 V (LED Nr. 2 blinkt): Der Strom wird auf 200 mA begrenzt, sodass die Batterie sich allmählich wieder erholen kann, bis ein sicheres Spannungsniveau von 8,8 Volt erreicht ist, anschließend wird Strom mit bis zu 0,6 A impulsartig zugeführt, um die Batterie auf die Aufnahme einer normalen Ladung vorzubereiten.

Phase 2 LADUNG: In der GRUNDLADUNGS-Phase wird ein Strom von maximal rund 0,6 Ampere in die Batterie geleitet, bis zu einer Spannung von 14,2 -14,5V.

Phase 3 ÜBERPRÜFUNG: die Schaltung überprüft den Ladezustand der Batterie.

Wenn die Batterie weiteres Laden erfordert, wechselt das Programm wieder kurzzeitig auf GRUNDLADUNG und versorgt die Batterie mit einem variablen Stromimpuls. Diese Programmwechsel können so häufig auftreten, wie erforderlich, um den Strombedarf der Batterie auf unter 200mA bei 13,6V zu reduzieren (was einer Batterie entspricht, die so viel Ladung aufgenommen hat, wie ihr Grundzustand zulässt). Siehe erwartete Ladezeit unten.

HINWEIS: Aus Sicherheitsgründen ist die Gesamtladedauer auf 24 Stunden begrenzt, anschließend fährt das Programm mit SCHRITT 4 fort.

LED 3 - Phase 4: Spannungshalteprüfung wechselt halbstündlich mit Batteriewartung

Für bis zu 30 Minuten oder bis die Spannung unter 13,3 V fällt, wird KEIN LADESTROM bereitgestellt.

WARTUNGSLADUNG:– float-Ladung bei sicherem Spannungslimit, von 13,6 V und eine Stromstärke bis zu 0,6A sind möglich. Die Batterie kann nach Bedarf Strom aufnehmen, um kleinere Belastungen zu verkraften und der Selbstentladung entgegenzuwirken.

Batterieprobleme/keine Ladung:

1. LED Nr. 3 leuchtet nicht oder LED Nr. 2 und Nr. 3 wechseln alle 1-2 Sekunden ab: Die Batterie ist möglicherweise nicht in der Lage, eine ausreichende Ladung aufzunehmen oder zu halten, oder, im Falle einer Batterie, die noch an das elektrische System des Fahrzeugs angeschlossen ist, kann dies auf einen Verlust von Strom durch eine schadhafte Verkabelung oder einen defekten Schalter oder Kontakt oder einen Stromverbraucher in der Fahrzeugelektrik hinweisen.

Trennen Sie den OptiMate von der Wechselstromversorgung und Batterie und:

- a) entfernen Sie die Batterie aus dem Fahrzeug (wenn sie noch an die Fahrzeugelektrik angeschlossen ist), inspizieren Sie sie und

- warten Sie, wenn die Batterie physisch unbeschädigt zu sein scheint, 1 Stunde, bis die Spannung sich wieder erholt.
- b) wenn die Batterie sich in einer sehr kalten Umgebung befindet, bringen Sie die Batterie in einen Bereich mit einer Temperatur von mindestens 15°C (60°F) und warten Sie 1 Stunde (oder bis zu 24 Stunden, wenn die Batterie bei einer Temperatur unter dem Gefrierpunkt gelagert wurde), bis die Batterie sich auf natürliche Weise wieder erwärmt hat. **VERSUCHEN SIE NICHT, DIE BATTERIE KÜNSTLICH ZU ERWÄRMEN.** Schließen Sie dann den OptiMate an die Batterie an und verbinden Sie anschließend den OptiMate mit der Wechselstromversorgung. Wenn das Problem weiterhin besteht, lesen Sie Punkt 2 unten.
2. Die Hauptfunktion dieses OptiMate Ladeegeräts besteht in der Ladung und Pflege von Batterien, die in gutem Zustand oder etwas zu stark entladen sind. Auf www.optimize1.com finden Sie das OptiMate Batterierettungs-Ladeegerät, das in der Lage ist, einen stark sulfatierten Bleiakku sicher und korrekt zu retten oder ein OptiMate Lithium-Ladeegerät, mit dem sich eine Lithium-Batterie sicher aus dem Zustand starker Entladung retten lässt.

Wartung einer Batterie über einen längeren Zeitraum: Das OptiMate Ladeegerät erhält eine Batterie, die sich in gutem Grundzustand befindet, monatelang. Überprüfen Sie mindestens einmal alle zwei Wochen, ob die Verbindungen zwischen Ladeegerät und Batterie sicher sind, prüfen Sie bei Batterien mit Verschlussdeckeln auf den einzelnen Zellen den Elektrolytstand, füllen Sie die Zellen bei Bedarf auf (mit destilliertem Wasser, NICHT mit Säure), und schließen Sie die Batterie wieder an. Beachten Sie beim Umgang mit Batterien oder bei Arbeiten in ihrer Nähe immer sorgfältig die oben genannten SICHERHEITSWARNUNGEN.

Ladedauer: Die Zeit, die der OptiMate 1 DUO benötigt, um eine leere, aber nicht stark entladene und ansonsten unbeschädigte Batterie aufzuladen, entspricht ungefähr dem 1,5-fachen der Ah-Angabe der Batterie, also sollte bei einer 14Ah-Batterie das Programm bis zu Schritt 3 nicht länger als 21 Stunden dauern. Bei tiefentladenen Batterien kann der Prozess erheblich länger dauern.

BEGRENZTE GARANTIE

TecMate (International) N.V., Sint-Truidensesteenweg 252, B-3300 Tienen, Belgien, gewährt dem ursprünglichen Käufer beim Kauf dieses Produktes diese begrenzte Garantie. Diese begrenzte Garantie ist nicht übertragbar. TecMate (International) übernimmt für drei Jahre ab Verkaufsdatum die Garantie für dieses Batterieladegerät hinsichtlich Material- oder Verarbeitungsfehlern. Sollten solche Fehler auftreten, wird das Gerät nach Ermeßen des Herstellers repariert oder ersetzt. Es ist Sache des Käufers, das Gerät zusammen mit dem Kaufnachweis (siehe "BEACHTUNG") an den Hersteller oder seinen ermächtigten Vertreter einzuschicken, wobei der Käufer die Transport- oder Portokosten trägt. Diese begrenzte Garantie ist nichtig, wenn das Produkt mißbräuchlich verwendet, unsachgemäß behandelt oder nicht vom Werk oder einem ermächtigten Vertreter repariert wurde. Der Hersteller gewährt außer dieser begrenzten Garantie keinerlei Garantie und schließt ausdrücklich jede implizite Gewährleistung, einschließlich jeglicher Garantie gegen Folgeschäden aus.

DIES IST DIE EINZIGE AUSDRÜCKLICHE BEGRENZTE GARANTIE, UND DER HERSTELLER ÜBERNIMMT KEINERLEI VERPFLICHTUNG GEGENÜBER DEM PRODUKT. IHRE GESETZLICHEN RECHTE SIND NICHT BETROFFEN. BEACHTUNG: Siehe www.tecmate.com/warranty oder kontaktieren Sie warranty@tecmate.com.

Mehr Informationen über TecMate Produkten können bei www.tecmate.com gefunden werden.

DE

Optimate 1

(DUO)

CARICATORE AUTODIAGNOSTICO PER BATTERIE 12V PIOMBO-ACIDO / 12.8V LITHIUM (LIFEPO4) DA 2Ah - 20Ah, PER:



NON IDONEO PER BATTERIE NiCd, NiMH, altre batterie agli Li-Ion O NON RICARICABILI.

IMPORTANTE: LEGGERE ATTENTAMENTE LE SEGUENTI ISTRUZIONI PRIMA DI UTILIZZARE IL CARICATORE.

Questo dispositivo non è destinato all'uso da parte di persone (tra cui i bambini) con ridotte capacità mentali, sensoriali o fisiche oppure con una carenza in esperienza e conoscenza, salvo supervisione o istruzioni relative all'uso del dispositivo da parte di una persona responsabile della loro sicurezza. I bambini devono essere sorvegliati per evitare che giochino con il dispositivo.

AVVERTENZE e NOTE DI SICUREZZA: Le batterie emettono GAS ESPLOSIVI – evitare di produrre fiamme o scintille vicino alle batterie.

Scollegare la corrente CA prima di effettuare connessioni CC/batteria. L'acido delle batterie è estremamente corrosivo. Indossare indumenti e occhiali di protezione ed evitare il contatto diretto. In caso di contatto accidentale, lavarsi immediatamente con acqua e sapone. Verificare che i poli non siano allentati; in caso contrario portare la batteria da un professionista. Qualora i poli fossero corrosi, pulirli con uno spazzolino a fili di rame; rimuovere il grasso e lo sporco con un panno inumidito con detergente. Azionare il caricatore solo se i conduttori in uscita e in entrata e i connettori sono in buone condizioni e non presentano danni. Qualora il cavo di alimentazione fosse danneggiato, è essenziale farlo sostituire immediatamente dal fabbricante, da un suo agente di servizio autorizzato o da un'officina qualificata, onde evitare possibili pericoli. Proteggere il caricatore da acidi e vapori acidi e dall'umidità sia durante l'uso sia al momento di riporlo. I danni dovuti alla corrosione, ossidazione o corto circuito dei circuiti elettrici interno non sono coperti da garanzia. Distanziare il caricatore dalla batteria durante la carica per evitare la contaminazione o esposizione agli acidi e vapori acidi. Se utilizzato in posizione orizzontale, posizionare il caricatore su una superficie dura e piatta, ma NON su plastica, tessuto o pelle. Servirsi degli appositi fori praticati nella base di appoggio per attaccare il caricatore a una solida e adatta superficie verticale.

ESPOSIZIONE AI LIQUIDI: I guasti del caricatore in seguito a ossidazione del pannello di controllo elettronico dovuta a una penetrazione di liquido nei componenti elettronici non sono coperti da garanzia. I connettori o le prese non vanno mai esposti alla pioggia o alla neve.

COLLEGAMENTI: Sono disponibili 2 set di collegamenti intercambiabili, uno a morsetti fornito con il caricatore per caricare la batteria fuori dal veicolo, l'altro in opzione con occhielli in metallo per la connessione permanente ai poli, e un tappo a tenuta stagna richiudibile sul connettore di collegamento al caricatore. Questo set permette un facile e sicuro collegamento del caricatore per la manutenzione della batteria senza rimozione dal veicolo. Il tappo a tenuta stagna richiudibile è progettato per proteggere il connettore dalla sporcizia e dall'umidità quando il caricatore non è collegato. Consultare un professionista per il collegamento degli occhielli metallici ai poli. Assicurare il connettore al tappo a tenuta stagna per evitare che possa interferire con parti smovibili del veicolo o che il cavo sia pizzicato o danneggiato da bordi taglienti. Il fusibile in linea nel set di collegamento a occhielli protegge la batteria da cortocircuiti accidentali fra i conduttori positivo e negativo. Sostituire i fusibili bruciati solo con fusibili nuovi similari da 15A.

CONNESSIONE DEL CARICABATTERIE ALLA BATTERIA

1. Scollegare l'alimentazione CA prima di effettuare o di eliminare delle connessioni alla batteria/CC.
2. Se si carica la batteria del veicolo con i morsetti della batteria, prima di effettuare le connessioni verificare che i morsetti della batteria possano essere posizionati in modo sicuro e protetto, distanti da cavi e tubi metallici circostanti o dal telaio. Eseguire le connessioni procedendo come segue: collegare innanzitutto il terminale della batteria non collegato al telaio (solitamente positivo), quindi collegare l'altro morsetto della batteria (solitamente negativo) al telaio, mantenendo le distanze dalla batteria e dalla linea del combustibile. Scollegare sempre nella sequenza contraria.

3. Quando si carica una batteria smontata dal veicolo utilizzando i morsetti della batteria, posizionare quest'ultima in una zona ben ventilata. Collegare il caricabatterie alla batteria: morsetto ROSSO a terminale POSITIVO (POS, P o +) e morsetto NERO a terminale NEGATIVO (NEG, N o -). Verificare che le connessioni siano salde e sicure. Un buon contatto è fondamentale.
4. **Se la batteria è molto scarica, rimuoverla dal veicolo e ispezionarla prima di collegare il caricabatterie per effettuare un tentativo di recupero.** Effettuare un'ispezione visiva della batteria per rilevare la presenza di eventuali difetti meccanici, quali una scatola curva o incrinata, oppure segni di perdite di elettroliti. Se la batteria presenta tappi per riempimento e le placche nelle celle sono visibili dall'esterno, esaminare attentamente la batteria per cercare di stabilire se alcune celle hanno un aspetto diverso dalle altre (ad esempio, se presentano del materiale bianco tra le placche o se le placche sono in contatto tra loro). Qualora vengano rilevati difetti meccanici, non cercare di ricaricare le batterie, ma sottoporle a una verifica da parte di esperti.
5. **Se la batteria è nuova,** prima di procedere alla connessione del caricabatterie, leggere attentamente le istruzioni di sicurezza e di funzionamento del produttore della batteria. Ove necessario, attenersi scrupolosamente alle istruzioni di riempimento di acido.

USO DI OPTIMATE 1 DUO: INIZIO DI CARICA

ALIMENTAZIONE CA: GLOBALE 100-240V / 50-60Hz.

Per ragioni di sicurezza, l'uscita OptiMate si attiverà solo se collegata ad una batteria con ritenzione minima pari a 4 V.

BATTERIE COMPLETAMENTE SCARICHE. Prestare particolare attenzione a quanto di seguito riportato, estremamente importante per batterie relativamente piccole come quelle utilizzate su motocicli, trattori da giardino, moto d'acqua, motoslitte e simili: una batteria, se lasciata scarica per un periodo di tempo prolungato, può sviluppare danni permanenti a una o più celle. Questo tipo di batteria può riscaldarsi eccessivamente durante la carica ad alta tensione. Controllare la temperatura della batteria durante la prima ora e successivamente ogni ora. Controllare che non vi siano segni insoliti, come sprizzi o perdite di elettrolita, accentuata attività in una cella rispetto alle altre o simili. Se in qualunque momento la batteria è troppo calda per toccarla o si osservano segni insoliti, **DISCONNETTERE IMMEDIATAMENTE IL CARICABATTERIE.**

MODO ECOLOGICO DI RISPARMIO ENERGETICO QUANDO IL CARICABATTERIE È COLLEGATO ALLA RETE CA: Il convertitore di potenza passa in modalità ECO quando il caricabatterie non è collegato ad alcuna batteria e consente un assorbimento di alimentazione molto limitato, inferiore a 0,5 W, pari a un consumo energetico di 0,012 kWh al giorno. Quando una batteria viene collegata al caricabatterie, il consumo energetico dipende dalla domanda di corrente elettrica della batteria e della circuiteria elettronica/del veicolo connessi. Dopo aver caricato la batteria e una volta portato il programma di carica in modalità di carica di mantenimento a lungo termine (per mantenere la batteria carica al 100%), si stima che il consumo energetico totale sarà pari o inferiore a 0,060 kWh al giorno.

Gli indicatori LED riportati di seguito e le definizioni relative ad essi sono disposti in sequenza nel modo in cui potrebbero accendersi nel corso del programma.

LED #1 - Accensione. Conferma l'alimentazione CA al caricabatterie. Per ragioni di sicurezza, l'uscita OptiMate si attiverà solo se collegata ad una batteria con ritenzione minima pari a 4 V. Nessuna carica a seguito di collegamento di una

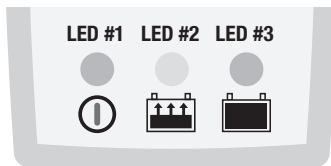

batteria con tensione inferiore a 4V o collegamenti d'uscita sbagliati. Invertirli per attivare l'uscita.

LED #2 - Carica e verifica della carica

Fase 1 RICUPERO A BASSA TENSIONE da 4 V a 8,8 V (LED n. 2 lampeggiante). La corrente è limitata a 200 mA per permettere alla batteria un recupero graduale fino al livello sicuro di voltaggio di 8,8 Volt, quindi viene erogata una corrente fino a 0,6 A a impulsi per preparare la batteria a sopportare una carica normale.

Tempo di carica: minimo 15 minuti, massimo 2 ore.

Fase 2 CARICA: La fase di CARICA PRINCIPALE eroga una corrente costante di circa 0,6 A al massimo alla batteria, fino a una tensione di 14,2 -14,5V.

Fase 3 VERIFICA: il circuito verifica il livello di carica della batteria. Se la batteria necessita di ulteriore carica, il programma torna alla fase di CARICA PRINCIPALE durante brevi periodi per trasferire una carica ad impulsi variabili alla batteria. Questi ripristini possono avvenire per tutte le volte necessarie a ridurre la richiesta di carica della batteria inferiore a 200mA a 13,6 V (cosa compatibile con una batteria che ha sopportato tutta la carica che la sua condizione di base le consente). Consultare i tempi di caricamento previsti di seguito.

NOTA: Per motivi di sicurezza il limite di tempo di carica totale è di 24 ore, dopodiché il programma passa alla FASE 4.

LED #3 - Fase 4: I test di ritenzione della tensione si alternano ogni mezz'ora* con il periodo di mantenimento della batteria NON VIENE EROGATA CORRENTE DI CARICA fino a 30 minuti o finché la tensione non scende sotto 13,3 V.

Mantenimento: disponibile carica fluttuante a un limite di tensione sicura di 13,6 V e fino a 0,6 A. La batteria può assorbire la corrente necessaria per il mantenimento di piccoli carichi e il controllo della scarica naturale. I periodi di mantenimento e le prove di ritenzione continuano ad alternarsi ogni mezz'ora finché la batteria non viene scollegata.

Problemi alla batteria/la batteria non si carica:

1. Il LED n. 3 non si accende o i LED n. 2 e n. 3 si alternano ogni 1-2 secondi: la batteria non riesce a sopportare o a mantenere sufficiente carica, oppure, se la batteria è ancora collegata al sistema di cavi del veicolo, potrebbe essere un segnale di perdita di corrente dovuta a cablaggi, fusibili o contatti deteriorati o ad accessori in circuito che consumano corrente. Scollegare OptiMate dall'alimentazione CA e dalla batteria, quindi:
 - a) Se la batteria è ancora collegata ai cavi del veicolo, rimuoverla dal veicolo, ispezionarla e, se appare danneggiata, consentire per un'ora il recupero del voltaggio.
 - b) Se la batteria si trova in un ambiente molto freddo, spostarla in un ambiente con temperatura di almeno 15 °C (60 °F) e lasciare che si scaldi naturalmente per un'ora e fino a 24 ore (se la batteria si trovava in un ambiente con temperature sotto lo zero). **NON SCALDARE LA BATTERIA ARTIFICIALMENTE.** Quindi, ricollegare OptiMate alla batteria e successivamente all'alimentazione CA. Se il problema persiste, leggere il punto 2 di seguito.
2. La funzione principale del caricabatterie OptiMate è caricare e mantenere soltanto batterie in buone condizioni o che si sono scaricate leggermente. Visitare www.optimate1.com per scoprire il modello di caricabatterie OptiMate con recupero di batteria che permette di recuperare in modo sicuro e corretto le

batterie al piombo-acido gravemente solfate, oppure il caricabatterie OptiMate Lithium che consente di recuperare le batterie al litio notevolmente scariche.

Mantenimento della batteria per periodi prolungati: OptiMate terrà in vita per mesi una batteria che si presenti fondamentalmente in buone condizioni. Almeno una volta ogni due settimane, verificare che i collegamenti tra il caricabatterie e la batteria siano sicuri e, in caso di batterie con tappi di riempimento in ogni cella, scollegare la batteria dal caricabatterie, verificare il livello di elettrolita e se necessario, rabboccare le celle (con acqua distillata, NON acido), e ricollegare. Quando si maneggiano le batterie o ci si trova nelle loro vicinanze, osservare sempre le AVVERTENZE DI SICUREZZA qui riportate.

Tempo di carica: Il tempo di carica necessario per OptiMate 1 DUO per caricare completamente una batteria scarica ma non danneggiata è leggermente inferiore all'1,5x del valore nominale Ah della batteria, pertanto per una batteria da 14 Ah non dovrebbero essere necessarie più di 21 ore per passare alla Fase 3. Per le batterie molto scariche potrebbe essere necessario molto più tempo.

GARANZIA LIMITATA

TecMate (International) S.A., Sint-Truidensesteenweg 252, B-3300 Tienen, Belgio riconosce questa garanzia limitata agli acquirenti originali al dettaglio di questo strumento. Questa garanzia limitata non è trasferibile. TecMate (International) garantisce il carica per tre anni dalla data di acquisto al dettaglio contro difetti di materiale o di manodopera. Se tali difetti fossero riscontrati lo strumento verrà riparato o sostituito a discrezione dell'Azienda. Sarà obbligo dell'acquirente spedire lo strumento, a proprie spese e cura, con il tagliando di acquisto (vede "NOTA"), al produttore o al distributore autorizzato. Questa garanzia limitata è nulla se il prodotto è maltrattato o usate male, soggetto ad incuria nel maneggiamento, o riparato da chiunque esclusi il produttore o il distributore autorizzato. Il produttore non riconosce altre garanzie se non questa limitata garanzia ed esclude espressamente ogni implicata garanzia che includa garanzie per conseguenti danneggiamenti.

QUESTA È LA SOLA ED ESPRESSAMENTE LIMITATA GARANZIA E L'AZIENDA PRODUTTRICE NE ASSUME NE AUTORIZZA ALCUNO AD ASSUMERE O FARE ALTRE CONCESSIONI CHE RIGUARDINO IL PRODUTTORE, DIVERSAMENTE DA QUESTA. I VOSTRI DIRITTI STATUTARI NON SONO COMMOVENTI.

NOTA: Vede www.tecmate.com/warranty o contattate warranty@tecmate.com

Si può trovare più informazione sui prodotti di TecMate da www.tecmate.com.

Optimate 1

(DUO)

AUTOMATISCHE ONDERHOUDSLADER VOOR 12 V LOODZUUR-/ 12,8 V LITHIUM (LIFEPO4)-ACCU'S VAN 2 AH TOT 20 AH, ZOALS IN:



NIET GEBRUIKEN VOOR NiCd-, NiMH-, andere Li-ion-OF NIET-OPLAADBARE ACCU'S. BELANGRIJK: LEES DE VOLGENDE INSTRUCTIES VOORDAT U DE LADER GEBRUIKT.

Dit apparaat mag gebruikt worden door kinderen vanaf 8 jaar en personen met een lichamelijke, zintuiglijke of mentale beperking of een gebrek aan ervaring en kennis, indien ze onder toezicht staan of instructies hebben gekregen over het veilige gebruik van het apparaat en ze de gevaren ervan begrijpen. Kinderen mogen niet spelen met het apparaat. De reiniging en het onderhoud van het apparaat mogen niet zonder toezicht door kinderen worden uitgevoerd.

VEILIGHEIDSWAARSCHUWING EN OPMERKINGEN: Accu's stoten EXPLOSIEVE GASSEN uit - voorkom het ontstaan van vlammen of vonken in de buurt van de accu. Laad de accu op in een goed geventileerde ruimte. De stekker van de lader mag niet in het stopcontact zitten, wanneer gelijkstroom-/accuverbindingen gemaakt of verbroken worden. Accuzuur is in hoge mate corrosief. Draag beschermende kleding en oogbescherming en vermijd contact. Bij onbedoeld contact onmiddellijk met water en zeep wassen. Controleer of de accuaansluitingen vastzitten; als dat niet het geval is, moet u de accu door een vakman laten nakijken. Als de accuaansluitingen aangetast zijn, reinigt u ze met een koperdraadborstel; als ze vettig of vuil zijn, reinigt u ze met een doek die bevochtigd is met reinigingsmiddel. Gebruik de lader alleen als de ingangs- en uitgangsdraden en aansluitingen onbeschadigd en in goede staat zijn. **Met het oog op uw veiligheid moet u een beschadigde kabel meteen laten vervangen door de fabrikant of een erkende reparateur.** Bescherm de lader tegen zuur en zuurdampen, en tegen damp en vochtigheid, zowel tijdens het gebruik als bij de oplslag. Schade als gevolg van corrosie, oxidatie of interne elektrische kortsluiting valt niet onder de garantie. Zorg tijdens het opladen voor voldoende afstand tussen de lader en de accu, om contact met of blootstelling aan zuur of zure dampen te voorkomen. Als u de lader horizontaal gebruikt, plaats hem dan op een harde, vlakke ondergrond maar NIET op plastic, textiel of leer. Onderaan in de voetplaat zitten gaten om de lader te bevestigen op een geschikt verticaal oppervlak dat in goede staat verkeert.

BLOOTSTELLING AAN VLOEISTOFFEN: Een defect van de lader door oxidatie ten gevolge van vloeistof in de elektrische onderdelen, connectoren of pluggen valt niet onder de garantie.

LAADKABELS: Er zijn 2 onderling uitwisselbare laadkabels beschikbaar. Bij de oplader wordt een set accuklemmen meegeleverd om de accu buiten het voertuig op te laden, de andere kabelset heeft metalen oogklemmen voor permanente bevestiging aan de contactpenen en een hersluitbare weerbestendige dop op de connector die aansluit op de oplaadkabel. Deze kabelset zorgt ervoor dat de lader eenvoudig en veilig kan worden aangesloten om de accu in het voertuig te onderhouden. De hersluitbare weerbestendige dop is zo ontworpen dat deze de connector beschermt tegen vuil en vocht wanneer de lader niet is aangesloten. Raadpleeg een professionele onderhoudsmonteur voor hulp bij het bevestigen van de metalen oogklemmen aan de contactpenen van de accu. Sluit de connector aan en plaats de weerbestendige dop zodat de bewegende delen van het voertuig beschermd zijn en de kabel niet doorgesneden of beschadigd kan worden door scherpe randen. De ingebouwde zekering in de kabelset met oogklemmen beschermt de accu tegen eventuele kortsluiting tussen positieve en negatieve geleiders. Vervang doorgebrande zekeringen alleen door nieuwe 15A-zekeringen van hetzelfde type.

DE LADER AANSLUITEN OP DE ACCU

- 1. De stekker van de lader mag niet in het stopcontact zitten, wanneer gelijkstroom-/accuverbindingen gemaakt of verbroken worden.**
- Indien u een accu in een voertuig met accuklemmen gaat opladen, dient u, voordat u de lader aansluit, te controleren of de accuklemmen veilig en op voldoende afstand van de omringende bedrading, metalen buizen en het chassis geplaatst kunnen worden. Sluit de lader aan in deze volgorde:
Sluit eerst de pool van de accu aan die niet verbonden is met het chassis (meestal positief), sluit daarna de andere accuklem aan (meestal negatief) op het chassis op ruime afstand van de accu en de brandstofleiding. Ontkoppel de lader in omgekeerde volgorde.
- Plaats de accu in een goed geventileerde ruimte wanneer u een accu met accuklemmen buiten het voertuig gaat opladen. Sluit de lader aan op de accu: RODE klem op de POSITIEVE (POS, P of +) pool en ZWARTE klem op de NEGATIEVE (NEG, N of -) pool. Zorg dat de klemmen stevig en veilig zijn bevestigd. Een goed contact is belangrijk.
- Als de accu zwaar ontladen is, dient de accu uit het voertuig verwijderd en gecontroleerd te worden voordat er een poging ondernomen wordt om de accu te herstellen.** Controleer de accu visueel op mechanische defecten zoals vormverwijding, gescheurde behuizing of tekenen van elektrolytlekkage. Als de accu vuldoopen heeft en de platen in de cellen vanaf de buitenzijde zichtbaar zijn, kunt u voorzichtig proberen vast te stellen of bepaalde cellen afwijken van andere (bijvoorbeeld wit materiaal tussen de platen, platen die elkaar raken). Probeer de accu niet op te laden wanneer mechanische defecten zichtbaar zijn, maar laat de accu door een vakman nakijken.
- Lees de veiligheidsinstructies en de gebruiksaanwijzing van de fabrikant zorgvuldig door voordat u de lader aansluit **op een nieuwe accu**. Volg, indien van toepassing, de instructies betreffende het vullen van zuur zorgvuldig en nauwkeurig op.

DE OPTIMATE 1 DUO GEBRUIKEN: HET LADEN STARTEN

AC-VOEDING: UNIVERSEEL 100-240 V 50-60 Hz

F0m veiligheidsredenen zal de OptiMate-uitgang alleen worden geactiveerd als er een accu met een minimumspanning van 4 V is aangesloten.

ZEER LEGE, VERWAARLOOSDE ACCU'S: Besteed bijzondere aandacht aan het volgende, dat vooral belangrijk is voor relatief kleine accu's, zoals die van motorfietsen, zitmaaiers, jetski's, skimotoeren e.d.

Een accu die voor lange tijd diep ontladen is geweest, kan blijvende schade vertonen aan een of meer cellen. Dit soort accu's kan tijdens het opladen met sterke stroom uitzonderlijk warm worden.

Controleer de temperatuur van de accu tijdens het eerste uur, daarna om het uur. Controleer op ongebruikelijke tekenen, zoals pruttelend of lekkend elektrolyt, sterkere activiteit in één cel in vergelijking met andere cellen, of sigeluiden. Wanneer de accu op een bepaald moment zo warm wordt dat u hem niet meer kunt aanraken of er zijn ongewone tekenen, **KOPPEL DE LADER DAN METEEN LOS.**

ECO-STROOMBESPARINGSMODUS WANNEER DE LADER OP HET ELEKTRICITEITSNET IS AANGESLOTEN:

De vermogensomzetter gaat in ECO-modus wanneer de lader niet aangesloten is op een accu. Dit resulteert in een stroomopname van minder dan 0,5 W, wat overeenkomt met een stroomverbruik van 0,012 kWh per dag. Als een accu is aangesloten op de lader is het stroomverbruik afhankelijk van de stroombehoefte van de accu en het aangesloten voertuig / de elektronische circuits. Wanneer de accu is opgeladen en het laadprogramma in de langetermijnonderhoudslaadmodus staat (om de accu 100% vol te houden) wordt het totale stroomverbruik geraamd op 0,060 kWh per dag of minder.

NL

De hieronder vermelde ledlampjes, en de uitleg erover, staan in de volgorde waarin ze kunnen branden in de loop van het programma.

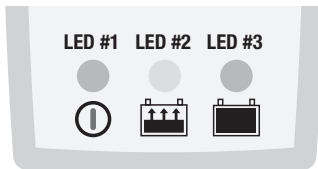

LED #1 - Stroom ingeschakeld. Bevestigt de AC-voeding naar de lader.

Om veiligheidsredenen zal de OptiMate-uitgang alleen worden geactiveerd als er een accu met een minimumspanning van 4 V is aangesloten.

De lader laadt niet als hij is aangesloten op een accu met een spanning lager dan 4 V of bij verkeerde aansluitingen. Wissel de aansluitingen om de uitgang te activeren.

LED #2 - Lading en controle lading

STAP1: RECUPERATIE BIJ LAGE SPANNING (van 4 V) tot 8,8 V (LED #2 knippert):

De laadstroom blijft beperkt tot 200 mA zodat de accu langzaam kan herstellen naar een veilige spanning van 8,8 volt. Daarna wordt er in pulsen tot 0,6 A stroom geleverd om de accu voor te bereiden op de ontvangst van een normale laadstroom. Laadtijd: minimaal 15 minuten, maximaal 2 uur.

STAP2: LADEN:

De fase VOLUMELADING (LED #2) geeft een maximumstroom van ongeveer 0,6 A in de accu, tot een spanning van 14,2-14,5 V.

STAP3: VERIFICATIE:

Gedurende 30 minuten controleert het programma het laadniveau. Wanneer de accu nog verder moet worden geladen, keert het programma kort terug naar VOLUMELADING en stuurt het een variabele stroompuls naar de accu. Dit gebeurt zo vaak als nodig is om de stroombehoefte van de accu te verlagen tot onder 200 mA bij 13,6 V (wat overeenkomt met een accu die zoveel lading heeft ontvangen als de basisconditie toestaat). Zie verwachte laadtijd hieronder.

OPMERKING: om veiligheidsredenen is de totale laadtijd beperkt tot 24 uur, waarna het programma voortgaat naar STAP4.

LED# 3 - STAP4 : Spanningsbehoudstesten en accuonderhoud wisselen elkaar elk half uur af.

Spanningsbehoudstest - er wordt tot 30 minuten of tot de spanning onder 13,3 V zakt GEEN LAADSTROOM geleverd.

Onderhoud – Druppelladen bij een veilige spanningsgrens van 13,6 V en tot 0,6 A is beschikbaar. De accu kan naar behoefte stroom opnemen om kleine ladingen te ondersteunen en overmatige zelfontlading te verhinderen. Onderhoud en spanningsbehoudstesten wisselen elkaar elk half uur af totdat de accu wordt losgekoppeld.

Problemen met accu / accu laadt niet op:

1. LED #3 brandt niet of LED#2 en #3 wisselen elkaar elke 1-2 seconden af: de accu kan de laadstroom misschien niet accepteren of voldoende vasthouden, of, wanneer de accu nog op het bedradingssysteem van het voertuig is aangesloten, kan dit ook een stroomverlies betekenen dat te wijten is aan versleten bedrading of een defecte schakelaar of contact, of aan stroomverbruikende accessoires op hetzelfde circuit. Koppel OptiMate los van de AC-voeding en de accu, en:
 - a) als de accu nog is aangesloten op de bedrading van het voertuig, haal dan de accu uit het voertuig, inspecteer de accu en als de accu fysiek onbeschadigd lijkt, laat de spanning zich dan herstellen.

- b) als de accu zich in een zeer koude omgeving bevindt, moet u de accu verplaatsen naar een temperatuur van ten minste 15°C (60°F) en de accu vervolgens gedurende 1 uur (of tot 24 uur als de accu onder het vriespunt is bewaard) natuurlijk laten opwarmen.

PROBEEER DE ACCU NIET KUNSTMATIG TE VERWARMEN.

Sluit OptiMate daarna weer aan op de accu en sluit OptiMate weer aan op de netspanning. Als het probleem aanhoudt, lees dan punt 2 hieronder.

2. De primaire functie van deze OptiMate-lader is het opladen en onderhouden van accu's die in goede staat verkeren of die licht te veel ontladen zouden kunnen zijn. Ga naar www.optimate1.com en ontdek het accurreddende ladermodel van OptiMate dat een ernstig gesulfateerde loodzuuraccu veilig en correct kan herstellen of een OptiMate-lithiumlader die een lithiumaccu in zwaar ontladen toestand veilig kan herstellen.

Een accu onderhouden voor langere perioden:

De OptiMate onderhoudt een accu waarvan de basistoestand gedurende maanden goed is gebleven. Controleer ten minste eenmaal per twee weken of de aansluitingen tussen de lader en accu betrouwbaar zijn en, in geval van accu's met vuldoppen op iedere cel, ontkoppel de accu van de lader, controleer het elektrolytpeil en vul de cellen zo nodig bij (**met gedestilleerd water, NIET met zuur**); sluit de accu vervolgens weer op de lader aan. Neem bovenstaande VEILIGHEIDSWAARSCHUWINGEN altijd in acht wanneer u de accu vastpakt of in de buurt van een accu bent.

Laadtijd:

De laadtijd die vereist is om de OptiMate 1 DUO volledig op te laden voor een lege, onbeschadigde accu bedraagt ongeveer 1,5x de capaciteit in Ah. Zo zou het voor een accu van 14 Ah maximaal 21 uur mogen duren om verder te gaan naar Stap 3. Voor diep ontladen accu's is de oplaadtijd aanzienlijk langer.

BEPERKTE GARANTIE

TecMate (International) nv, Sint-Truidensesteenweg 252, B-3300 Tienen, België, biedt deze beperkte garantie aan de oorspronkelijke eindkoper van dit product. Deze beperkte garantie is niet overdraagbaar. TecMate (International) dekt materiaaldefecten en arbeid gedurende drie jaar vanaf de aankoopdatum. In dergelijk geval beslist de fabrikant of het product wordt hersteld of vervangen. De aankoper moet het product samen met het aankoopbewijs (zie Nota) versturen naar de fabrikant of zijn gemachtigde vertegenwoordiger, met vooraf betaalde transport- of verzendingskosten. Deze beperkte garantie is ongeldig indien het product verkeerd of onzorgvuldig wordt gebruikt of wordt hersteld door personen buiten de fabriek of de gemachtigde vertegenwoordiger om. De fabrikant biedt geen andere dan deze beperkte garantie aan en sluit impliciete garanties uitdrukkelijk uit, inclusief eventuele garanties tegen bedrijfsschade.

DIT IS DE ENIGE UITDRUKKELIJKE BEPERKTE GARANTIE EN DE FABRIKANT GAAT GEEN ANDERE VERPLICHTINGEN AAN MET BETREKKING TOT DIT PRODUCT, EN MACTHIGT OOK NIEMAND OM DIT TE DOEN, BUITEN DEZE UITDRUKKELIJKE BEPERKTE GARANTIE. DIT DOET GEEN AFBREUK AAN UW WETTELIJKE RECHTEN. OPMERKING: Details op www.tecmate.com/nl/warranty.

Meer informatie over TecMate-producten kan worden gevonden op www.tecmate.com.

Optimate 1 (DUO)

**AUTOMATISK UNDERHÅLLSLADDARE FÖR 12 V BATTERISYRA-/12,8 V LITIUM-
(LIFEPO4)-BATTERIER FRÅN 2 AH TILL 20 AH, SOM FINNS I:**



**FÅR INTE ANVÄNDAS FÖR NiCd-, NiMH- andra litiumjonbatterier batterier ELLER FÖR
ICKE UPPLADNINGSBARA BATTERIER.**

VIKTIGT! LÄS FÖLJANDE INSTRUKTIONER INNAN DU ANVÄNDER LADDAREN.

Den här laddaren kan användas av barn från åtta år och av personer med nedsatt fysisk, sensorisk eller mental förmåga, eller utan tidigare erfarenhet och kunskap, om de hålls under uppsikt eller har fått instruktioner om hur man använder apparaten på ett säkert sätt och förstår vilka faror det innebär. Barn ska inte leka med apparaten. Rengöring och underhåll ska inte utföras av barn utan övervakning.

SÄKERHETSVARNING OCH SÄKERHETSINFORMATION: Batterier avger EXPLOSIVA GASER. Förhindra öppen eld eller gnistor i närheten av batterier. Ladda batteriet i ett välventilerat utrymme. Koppla ifrån växelströmförsörjningen innan du gör eller bryter likströms- eller batterianslutningar. Batterisyra är mycket frätande. Bär skyddskläder och skyddsglasögon och undvik kontakt. Om du av misstag kommer i kontakt med batterisyran måste du genast tvätta med tvål och vatten. Kontrollera att batteriets elektroder inte sitter löst. I så fall måste batteriet kontrolleras av en expert. Om batteriets elektroder är rostiga rengör du dem med en koppborste. Om de är oljiga eller smutsiga tvättar du dem med en trasa fuktad med rengöringsmedel. Använd endast laddaren om in- och utkabla och kontaktdonen är oskadade och i gott skick. **Om kabeln är skadad är det mycket viktigt att den genast byts ut av tillverkaren, tillverkarens auktoriserade serviceombud eller en kvalificerad verkstad, så att fara inte uppstår.** Skydda laddaren mot syra, syraånga och fukt, både vid användning och förvaring. Skador till följd av korrosion, oxidering eller inväldig elektrisk kortslutning täcks inte av garantin. Håll laddaren på avstånd från batteriet under laddning för att undvika kontaminering genom eller exponering för syra eller sura ångor. Om du använder laddaren i horisontellt läge måste du placera den på en hård, plan yta och INTE på plast, tyg eller läder. Använd fixeringshålen i höjlets botten för att fästa laddaren på en lämplig och stabil lodrät yta.

VÅTSKEEXPONERING: Fel på laddaren på grund av oxidering till följd av att vätska trängt in i de elektroniska komponenterna, kontaktdon eller stickproppar, täcks inte av garantin.

BATTERIANSLUTNINGAR: Finns med 2 utbytbara anslutningsattsar. För laddning av batteriet utanför fordonet medföljer en uppsättning batteriklämmor. Kabelskor (metallöglor) för permanent anslutning till batteripolerna medföljer den andra anslutningsattsen. Dessutom medföljer ett återförslutningsbart vattentätt lock på kontakten som ansluter till laddarens utkabel. Med hjälp av denna anslutningsatts kan laddaren enkelt och säkert anslutas till batteriet i fordonet för underhållsladdning. Det återförslutningsbara vattentäta locket är utformat för att skydda kontakten mot smuts och fukt när laddaren inte är ansluten. Kontakta en fackhandlare för hjälp med att ansluta kabelskorna (metallöglor) till batteripolerna. Fäst kontakten med vattentätt lock så att den inte kan vidröra någon rörlig del i fordonet, eller så att kabeln inte kläms eller skadas av vassa kanter. Säkringarna på kabeln i kabelskoanslutningsattsens skyddar batterierna mot oavsiktlig kortslutning på de positiva och negativa ledarna. En defekt säkring ska alltid bytas mot en likadan, ny säkring på 15 A.

ANSLUTA LADDAREN TILL BATTERIET

- 1. Koppla ifrån växelströmförsörjningen innan du gör eller bryter likströms- eller batterianslutningar.**
- När ett batteri laddas i fordonet med batteriklämmor, måste du innan du ansluter, kontrollera att batteriklämmorna kan placeras säkert och att de inte vidrör omkringliggande ledningar, metallrör eller chassiet. Anslut i följande ordning:
Anslut först till den batteripol som inte är ansluten till chassiet (normalt positiv), anslut sedan den andra batteriklämman (normalt negativ) till chassiet på tillräckligt avstånd från batteriet och bränsleledningarna. Lossa alltid anslutningarna i motsatt ordningsföljd.
- När ett batteri ska laddas utanför fordonet med batteriklämmorna måste det placeras i ett utrymme med god ventilation. Anslut laddaren till batteriet: Anslut den RÖDA klämman till PLUS-polen (POS, P eller +) och den SVARTA klämman till MINUS-polen (NEG, N eller -). Kontrollera att anslutningarna sitter korrekt och säkert. God kontakt är viktig.
- 4. Om batteriet är djupurladdat måste det demonteras ur fordonet och kontrolleras, innan det ansluts till laddaren för återhämtning.** Kontrollera batteriet visuellt för att upptäcka mekaniska defekter som utbuktningar eller sprickor samt tecken på elektrolytläckor. Om batteriet har påfyllningslock och man kan se plattorna i cellerna utifrån måste batteriet undersökas nogga för att avgöra om någon cell verkar annorlunda än de andra (t.ex. vit materia mellan plattorna, plattorna rör vid varandra). Ladda inte batteriet om det är mekaniskt skadat. Låt en fackhandlare kontrollera det.
- 5. Om batteriet är nytt:** , läs batteritillverkarens instruktioner om säkerhet och drift nogga innan laddaren ansluts till batteriet. Läs och följ noggrant instruktionerna för påfyllning av syra (om tillämpligt).

SÅ HÄR ANVÄNDER DU OPTIMATE 1DUO: ÖVERGÅ TILL LADDNING

STRÖMFÖRSÖRJNING: GLOBAL 100-240Vac 50-60Hz.

Av säkerhetsskäl aktiverar OptiMate laddningen först när ett batteri med en spänning på minst 4 V ansluts.

URLADDADE OCH SKADADE BATTERIER:

Var extra uppmärksam på följande som är särskilt viktigt för relativt små batterier, exempelvis sådana i motorcyklar, åkgräsklippare, vattenskotrar, snöskotrar och liknande: I ett batteri som får stå nästan helt urladdat en längre tid kan det uppstå bestående skador i en eller flera celler. Sådana batterier kan bli oerhört varma vid högströmsladdning. Övervaka batteriets temperatur hela den första timmen och kontrollera det sedan en gång i timmen. Leta efter ovanliga saker som bubblor eller läckande elektrolytvätska, ökad aktivitet i en cell jämfört med andra eller pysande ljud. Om batteriet någon gång blir så varmt att det är obehagligt att röra vid det, eller om du lägger märke till något annat ovanligt, ska du OMEDELBART KOPPLA BORT LADDAREN.

STRÖMSPARLÄGE NÄR LADDAREN ÄR ANSLUTEN TILL VÄXELSTRÖMSFÖRSÖRJNINGEN:

Strömomvandlaren går över till strömsparläge när laddaren inte är ansluten till något batteri. Det gör att den drar mycket lite ström, mindre än 0,5 W, vilket motsvarar en energiförbrukning på 0,012 kWh per dag. När ett batteri är anslutet till laddaren beror energiförbrukningen på den ström som batteriet och det anslutna fordonet/de elektroniska kretsarna kräver. När batteriet har laddats och laddaren har övergått till läget långvarig underhållsladdning (vilket håller batteriet fulladdat) uppgår den totala energiförbrukningen till ungefär 0,060 kWh, eller ännu mindre, per dag.

SV

LED-lamporna som beskrivs nedan, och de förklarande avsnitten, presenteras i samma ordning som de kan tändas under programmets gång.

LED #1 – ström på. Bekräftar att laddaren försörjs med växelström.

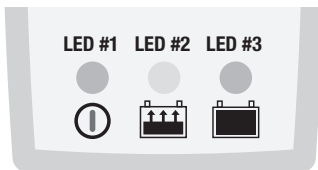

Av säkerhetsskäl aktiverar OptiMate laddningen först när ett batteri med en spänning på minst 4 V ansluts.

Ingen laddning efter anslutning till ett batteri – spänning under 4 V eller felaktiga anslutningar. Byt anslutningarna så att laddningen aktiveras.

LED #2 - Laddning och laddningsverifiering

STEG 1: LÅG SPÄNNING (från 4 V) till 8,8 V (LED #2 blinkar):

Strömmen är begränsad till 200 mA så att batteriet sakta kan återställas till en säker spänningsnivå på 8,8 V. Därefter levereras ström upp till 0,6 A i puls för att förbereda batteriet för att kunna ta normal laddning. Laddningstid: Minst 15 minuter, högst 2 timmar.

STEG 2: LADDNING:

Under bulk-laddningsfasen (LED #2) levereras en konstant ström på högst 0,6 A tills batteriet når en spänning på 14,2–14,5 V.

STEG 3: VERIFIERING:

Programmet verifierar laddningsnivån under 30 minuter. Om batteriet kräver ytterligare laddning återgår programmet till BULK-LADDNING under korta perioder och ger en variabel strömpuls till batteriet. De här återgångarna kan inträffa så många gånger som behövs för att minska batteriets strömbehov till under 200 mA vid 13,6 V (vilket överensstämmer med ett batteri som har laddats så mycket som dess grundläggande skick tillåter). Se förväntad laddningstid nedan.

OBS! Av säkerhetsskäl finns det en total laddningsgräns på 24 timmar. Därefter går programmet vidare till STEG 4.

LED# 3 – STEG 4: spänningstest en gång i halvtimmen vid batteriunderhåll

Spänningstest – INGEN LADDNINGSTRÖM levereras i upp till 30 minuter eller tills spänningen sjunker under 13,3 V.

Underhåll – kontinuerlig laddning med en säker spänningsgräns på 13,6 V och upp till 0,6 A är tillgänglig.

Batteriet kan dra så mycket ström som behövs för att hantera mindre belastningar och motverka självurladdning. Perioderna för underhåll och test av laddningsgrad fortsätter att alternera varje halvtimme tills batteriet kopplas ur.

Batteriproblem/batteriet laddar inte:

1. LED #3 tänds inte eller LED#2 och #3 lyser växelvis var 1–2 sekund: om batteriet inte kan laddas tillräckligt eller om batteriet fortfarande är anslutet till fordonets ledningssystem, kan det också indikera strömförluster till följd av dåliga kablar, angräpnade strömbrytare eller kontakter eller strömslukande tillbehör. Koppla bort OptiMate från elnätet och batteriet, och gör därefter följande:
 - a) avlägsna batteriet om det fortfarande är anslutet till fordonets elsystem, kontrollera batteriet och om det verkar oskadat, låt

spänningen återställas under 1 timme.

- b) om batteriet är i en mycket kall miljö, flytta det till en plats där temperaturen är minst 15 °C och låt det därefter värmas upp naturligt under 1 timme (eller upp till 24 timmar om batteriet har förvarats under fryspunkten).

FÖRSÖK INTE VÄRMA UPP BATTERIET PÅ KONSTGJORD VÄG.

Anslut därefter OptiMate till batteriet igen och anslut sedan OptiMate till elnätet. Läs punkt 2 nedan om problemet kvarstår.

2. Den här OptiMate-laddarens primära funktion är att ladda och underhålla batterier som är i gott skick eller som är lätt urladdade. Gå till www.optimate1.com och sök efter en OptiMate underhållsladdare som kan återställa ett kraftigt sulfaterat blysyrbatteri på ett säkert och korrekt sätt, eller efter en OptiMate litiumladdare som kan återställa ett djupurladdat litiumbatteri på ett säkert sätt.

Långsiktigt batteriunderhåll:

OptiMate kan bevara ett batteri i gott skick i flera månader i taget. Du bör kontrollera att kopplingen mellan laddaren och batteriet är korrekt minst varannan vecka och om det är ett batteri med påfyllningslock på varje cell, bör du även koppla bort batteriet från laddaren, kontrollera elektrolytnivån och vid behov fylla på cellerna (med destillerat vatten, INTE syra) och sedan återansluta dem. Ta alltid hänsyn till de SÄKERHETSVARNINGAR som beskrivs ovan när du hanterar eller befinner dig i närheten av batterier.

Laddningstid:

Den tid det tar för OptiMate 1 DUO att slutföra en laddning av ett urladdat men i övrigt oskadat batteri motsvarar ungefär 1,5 gånger batteriets Ah-kapacitet, vilket innebär att det inte bör ta mer än cirka 21 timmar för ett 14 Ah-batteri att nå steg 3. För djupurladdade batterier kan laddningen ta betydligt längre tid.

BEGRÄNSAD GARANTI

TecMate (International) SA, Sint-Truidensesteenweg 252, B-3300 Tienen, Belgien, utfärdar denna begränsade garanti till den ursprungliga köparen vid köpet av denna produkt. Denna begränsade garanti kan inte överföras. TecMate (International) utfärdar en garanti för denna batteriladdare under tre år från köpdatumet som skydd mot bristfälligt material eller utförande. I händelse av detta kommer enheten att repareras eller ersättas enligt tillverkarens val. Det åligger köparen att lämna in enheten tillsammans med inköpsbevis (se OBS) och förbetalda transport- och portokostnader, till tillverkaren eller dess auktoriserade representant. Denna begränsade garanti är ogiltig om produkten används felaktigt, utsätts för vårdslös hantering eller repareras av någon annan än fabriken eller dess auktoriserade representant. Tillverkaren ger ingen annan garanti än denna begränsade garanti och utesluter uttryckligen någon underförstådd garanti, inklusive eventuell garanti för följskador.

DETTA ÄR DEN ENDA UTTRYCKLIGA BEGRÄNSADE GARANTIN OCH TILLVERKAREN VARKEN GÖR ELLER GODKÄNNER ATT NÅGON GÖR ELLER UTFÖR NÅGOT ANNAT ÅTAGANDE AVSEENDE PRODUKTEN ÄN DET SOM ANGES I DENNA UTTRYCKLIGA BEGRÄNSADE GARANTI. DINA LAGSTADGADE RÄTTIGHETER PÅVERKAS INTE. OBS: Ytterligare information finns på www.tecmate.com/warranty.

Mer information om TecMate-produkter finns på www.tecmate.com.

Optimate 1 (DUO)

АВТОМАТИЧЕСКОЕ ЗАРЯДНОЕ УСТРОЙСТВО ДЛЯ 12В СВИНЦОВО-КИСЛОТНЫХ / 12,8В ЛИТИЙ-ЖЕЛЕЗО-ФОСФАТНЫХ (LiFePO4) БАТАРЕЙ ОТ 2АЧ ДО 20АЧ



НЕ ИСПОЛЬЗУЙТЕ ДЛЯ NiCd, NiMH, ДРУГИХ Li-Ion И НЕ ПЕРЕЗАРЯЖАЕМЫХ БАТАРЕЙ. ВАЖНО: ВНИМАТЕЛЬНО ПРОЧТИТЕ СЛЕДУЮЩУЮ ИНСТРУКЦИЮ ПЕРЕД ИСПОЛЬЗОВАНИЕМ ЗАРЯДНОГО УСТРОЙСТВА.

Данный прибор не предназначен для использования лицами (включая детей) с ограниченными физическими, сенсорными или умственными способностями или с недостаточным опытом и знаниями, если только они не находятся под контролем или инструктированием по вопросам использования прибора со стороны лиц, ответственных за их безопасность. Дети должны быть под присмотром в целях контроля, чтобы они не играли с зарядным устройством

БЕЗОПАСНОСТЬ. ПРЕДУПРЕЖДЕНИЯ И ПРИМЕЧАНИЯ: Батареи вырабатывают ВЗРЫВООПАСНЫЕ ГАЗЫ - предотвратите возникновение открытого огня или искры вблизи батарей. Отключайте зарядное устройство от источника питания перед подключением/отключением от батареи. Надевайте средства защиты. В случае случайного контакта с кислотой, немедленно промойте пораженный участок водой с мылом. Проверьте, что выводы батареи не шатаются, если они повреждены, требуется профессиональная оценка батареи. Если выводы батареи корродированы, почистите их металлической щеткой; если загрязнены, почистите чистой тряпкой, смоченной в чистящем средстве. Используйте зарядное устройство только если входной и выходной кабель в хорошем, неповрежденном состоянии. Если кабели повреждены, важно, чтобы они были заменены производителем, его авторизованным представителем или квалифицированным мастером. Защитите свое зарядное устройство от кислоты, кислотных паров, от сырости и влаги во время эксплуатации и хранения. Повреждения в результате коррозии, окисления или внутреннего электрического короткого замыкания не покрываются гарантией. Используйте зарядное устройство вдали от батареи во время заряда, чтобы избежать загрязнения или воздействия кислот, или кислотных паров. При использовании зарядного устройства в горизонтальной ориентации, разместите его на твердой плоской поверхности, а не на пластике, ткани или коже. Используйте отверстия в основании корпуса для крепления зарядного устройства на любой удобной вертикальной поверхности.

ВОЗДЕЙСТВИЕ ЖИДКОСТЕЙ: Отказ зарядного устройства за счет окисления в результате возможного проникновения жидкости внутрь электронных компонентов и разъемов, не покрываются гарантией.

СПОСОБЫ ПОДКЛЮЧЕНИЯ:

В комплекте с зарядным устройством поставляются 2 вида кабелей: зажимы типа «крокодил» для зарядки батареи вне транспортного средства и кабель с кольцевыми разъемами и защитной заглушкой для постоянного подключения к батарее, расположенной в транспортном средстве. Такой кабель позволяет легко и быстро обслуживать батарею в транспортном средстве. Защитная заглушка используется для защиты SAE разъема от загрязнения и попадания влаги. Обратитесь к дилеру для подключения кабеля к батарейным выводам на вашем транспортном средстве.

Убедитесь, что кабель не будет зажат или поврежден вращающимися деталями или острыми предметами. Встроенный предохранитель защищает от случайного короткого замыкания. В случае необходимости, замените плавкий предохранитель на аналогичный предохранитель 15А.

ПОДКЛЮЧЕНИЕ ЗАРЯДНОГО УСТРОЙСТВА К БАТАРЕЕ

1. Отключить от сети переменного тока, прежде чем подключить или отключить зарядное устройство от батареи.
2. Если заряд батареи происходит на автомобиле с помощью зажимов, перед подключением, проверьте, что зажимы могут быть безопасно и надежно расположены свободно от окружающих проводов, металлических труб или шасси. **ВЫПОЛНИТЕ ПОДКЛЮЧЕНИЕ В СЛЕДУЮЩЕМ ПОРЯДКЕ: СНАЧАЛА ПОДКЛЮЧИТЕ К БАТАРЕЕ ПОЛОЖИТЕЛЬНЫЙ КРАСНЫЙ ЗАЖИМ, А ЗАТЕМ ОТРИЦАТЕЛЬНЫЙ ЧЕРНЫЙ ЗАЖИМ НА РАМУ ИЛИ ДВИГАТЕЛЬ ВДАЛИ ОТ БАТАРЕИ И ТОПЛИВНОЙ ЛИНИИ. ВСЕГДА ОТКЛЮЧАЙТЕ В ОБРАТНОЙ ПОСЛЕДОВАТЕЛЬНОСТИ.**
3. При заряде батареи вне автомобиля с помощью зажимов, поместите ее в хорошо проветриваемом помещении. Подключите зарядное устройство к батарее: красный зажим к положительному (POS, P или +), а черный зажим к отрицательному (NEG, N или -) выводу. Убедитесь, что соединения являются надежными и безопасными. Хороший контакт важен.
4. Если батарея сильно разряжена (и, возможно, сульфатирована), то необходимо ее снять с автомобиля и проверить перед подключением зарядного устройства для попытки восстановления. Визуально проверьте состояние аккумуляторной батареи на наличие механических дефектов, таких как выпуклый или треснувший корпус, признаки утечки электролита. Если аккумулятор имеет заливные крышки и пластины в ячейках, которые можно увидеть со стороны, осторожно изучите батарею и попытайтесь определить, есть ли ячейки, отличающиеся от других (например, с белым веществом между пластинами или соприкасающимися пластинами). Если имеются механические дефекты, не пытайтесь зарядить батарею, требуется профессиональная оценка состояния батареи.
5. Если батарея новая, перед подключением зарядного устройства прочтите инструкцию по эксплуатации и безопасности производителя батарей. Если это применимо, тщательно и точно следуйте инструкции по их заполнению кислотой

ИСПОЛЬЗОВАНИЕ OPTIMATE 1 DUO: ПРИСТУПАЕМ К ЗАРЯДКЕ

ВХОД: 100-240В пост. Тока, 50-60Гц

ГЛУБОКО-ЗАРЯЖЕННЫЕ БАТАРЕИ: обратите особое внимание на тот факт, особенно значимый для небольших по емкости батарей, используемых на мотоциклах, водных мотоциклах, снегоходах и т.п.: в батареях, оставленных глубоко разряженными на длительный промежуток времени, могут развиться необратимые повреждения ячеек. Такие батареи могут чрезмерно нагреваться во время зарядки большими токами. Необходимо отслеживать температуру батарей в течение первого часа, а затем каждые 3 часа. Обратите внимание на признаки, такие как бурление электролита, повышенная активность в одной из ячеек или появление шипящих звуков. Если батарея горячая на ощупь, или появились необычные признаки, **НЕМЕДЛЕННО ОТКЛЮЧИТЕ ЗАРЯДНОЕ УСТРОЙСТВО.**

ЕСО РЕЖИМ ЭНЕРГОСБЕРЕЖЕНИЯ, В ТО ВРЕМЯ, КОГДА ЗАРЯДНОЕ УСТРОЙСТВО ПОДКЛЮЧЕНО К СЕТИ ПЕРЕМЕННОГО ТОКА:

Преобразователь питания отключается, когда зарядное устройство не подключено к батарее, что приводит к очень низкому энергопотреблению менее 0,5 Вт, что соответствует потребляемой

мощности 0,012 кВт·ч в сутки. Когда батарея подключена к зарядному устройству, потребляемая мощность зависит от текущего спроса батареи и ею связанного транспортного средства / электронных схем. После того, как батарея была заряжена и зарядное устройство переходит в режим долгосрочного поддержания заряда (хранение батареи в состоянии 100% заряда) и общее потребление электроэнергии оценивается в 0,060 кВт·ч или меньше в день

Светодиодные индикаторы описанные ниже могут появляться во время выполнения программы зарядки.

Светодиод #1 – Питание ВКЛ. Подтверждает наличие питания переменного тока.

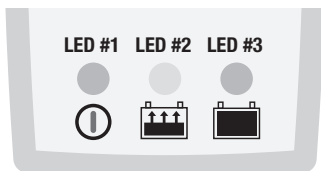

В целях безопасности зарядное устройство Optimate активируется, если заряжаемая батарея сохранила по крайней мере 4В и подключена к зарядному устройству.

Зарядка не начнется, если батарея имеет напряжение ниже 4В или подключение к батарее неверное (обратная полярность). Смените полярность для начала зарядки.

СВЕТОДИОД #2 Зарядка и проверка зарядки

ШАГ 1: ВОССТАНОВЛЕНИЕ (ОТ 4В) ДО 8,8В (СВЕТОДИОД #2 -МИГАЕТ): ток ограничен 200мА, что позволит батарее восстановиться до 8,8В, после чего ток поднимется до 0,6А и будет подаваться импульсами для подготовки батареи к следующему шагу. Время шага: минимум 15 минут, максимум 2 часа.

ШАГ 2: ЗАРЯДКА: ОБЪЕМНАЯ ЗАРЯДКА (СВЕТОДИОД #2) – зарядка постоянным током около 0,6А, до достижения батареей напряжения 14,2-14,5В

ШАГ 3: ПРОВЕРКА ЗАРЯДКИ: в течение 30 минут зарядное устройство проверяет уровень зарядки батареи. Если батарея требует дальнейшей зарядки, программа вернется к зарядке импульсами тока. Такой возврат может происходить несколько раз до тех пор, пока сила тока не снизится до 200мА. Прочтите раздел Время зарядки ниже.

ПРИМЕЧАНИЕ: В целях безопасности, максимальное время зарядки ограничено 24ч, после чего зарядное устройство автоматически перейдет к ШАГУ 4.

СВЕТОДИОД #3 – ШАГ 4: Тест на удержание заряда

Тест на удержание заряда – ЗАРЯДКА ПРЕКРАЩЕНА на 30 минут или до тех пор, пока напряжение на батарее не снизится до 13,3В

Хранение батарей – подзарядка батареи при безопасном напряжении 13,6В и током до 0,6А.

Батарея может принимать столько тока, сколько ей потребуется для компенсации утечки тока, обслуживание электронных блоков и нагрузки. Подзарядка и тест сменяют друг друга каждые 30 минут до тех пор, пока батарея подключена к зарядному устройству.

ПРОБЛЕМЫ ПРИ ЗАРЯДКЕ:

1. СВЕТОДИОД #1 не горит или СВЕТОДИОД #2 и 3 мигают попеременно каждые 1-2 секунды: батарея не может принимать и удерживать заряд или, если батарея подключена к транспортному

средству, то утечка тока слишком большая. Отключите Optimate от источника питания переменного тока и батареи, затем:

- a) Если батарея подключена к транспортному средству – отсоедините ее, проверьте на наличие повреждений и проверьте, восстановится ли напряжение через 1 час.
- b) Если батарея используется при низкой температуре, переместите ее в теплое помещение, по крайней мере +15°C и затем дайте ей прогреться в течение 1 часа и восстановить напряжение (до 24 часов, если батарея находилась при температуре ниже 0°C)

НЕ ПЫТАЙТЕСЬ ИСКУССТВЕННО ПРОГРЕТЬ БАТАРЕЮ

Затем подключите Optimate к батарее и подключите к источнику питания переменного тока.

Если проблема осталась, прочтите следующий раз.

2. Основной функцией данной модели зарядного устройства Optimate является зарядка и обслуживание батареи, которая находится в хорошем или среднем разряженном состоянии. Перейдите на сайт www.optimate1.ru и найдите модель зарядное устройство Optimate, которая способна восстановить глубоко-разряженные свинцово-кислотные батареи или зарядное устройство Optimate Lithium, которое может восстановить литий-ионные аккумуляторные батареи.

ПОДДЕРЖАНИЕ БАТАРЕИ В ТЕЧЕНИЕ ДЛИТЕЛЬНОГО ВРЕМЕНИ:

OptiMate будет поддерживать батарею, чье состояние должно быть хорошим, в течение нескольких месяцев. По крайней мере, раз в две недели, убедитесь, в безопасности подключения между зарядным устройством и батареей и, в случае батарей с колпачками, отсоедините батарею от зарядного устройства, проверьте уровень электролита и при необходимости долейте воду в ячейки (**дистиллированную воду, а не кислоту**). При обращении с батареями и находясь рядом с ними всегда соблюдайте меры предосторожности, описанные выше.

Время заряда: для запущенной, но в остальном не поврежденной батареи потребуется чуть меньше чем 1,5X от емкости батареи в Ач, таким образом, заряд 14Ач батареи должен занять не больше, чем 21 час до перехода к проверке саморазряда ШАГ 3. Для глубоко разряженных батарей может потребоваться значительно больше времени.

ОГРАНИЧЕННАЯ ГАРАНТИЯ

TecMate (International) SA, Ambachtenlaan 6, B-3300 Tienen, Бельгия, предоставляет ограниченную гарантию первоначальному розничному покупателю этого продукта. Данная ограниченная гарантия не подлежит передаче другому лицу. TecMate(International) гарантирует качество изготовления данного зарядного устройства в течение трех лет с момента покупки в розничной сети в отношении дефектов материала или изготовления. В случае возникновения дефекта устройство будет отремонтировано или заменено по усмотрению производителя. Покупатель должен направить устройство вместе с доказательством покупки, перевозки, а также оплатить почтовые расходы в адрес производителя или его уполномоченного представителя. Настоящая

гарантия недействительна, если продукт неправильно эксплуатировался, подвергся неосторожному обращению или ремонтировался в местах, отличных от завода изготовителя или его уполномоченного представителя. Производитель не дает никаких гарантий, кроме этой ограниченной гарантии и определенно исключает любые подразумеваемые гарантии, включая любые гарантии за косвенные убытки.

ЭТА ОГРАНИЧЕННАЯ ГАРАНТИЯ ПРОИЗВОДИТЕЛЯ НЕ ПРИНИМАЕТ НА СЕБЯ И НЕ УПОЛНОМОЧИВАЕТ НИКОГО ПРИНИМАТЬ ЛЮБЫЕ ДРУГИЕ ОБЯЗАТЕЛЬСТВА ПО ОТНОШЕНИЮ К ТОВАРАМ, КРОМЕ ЭТОЙ ОГРАНИЧЕННОЙ ГАРАНТИИ.

ПРИМЕЧАНИЕ: Подробности на www.tecmate.com/warranty

RU

Optimate 1

DUO

AUTOMATICKÁ ÚDRŽBOVÁ NABÍJEČKA PRO 12V OLOVO-KYSELINOVÉ / 12.8V LITHIOVÉ (LIFEPO4) BATERIE OD 2AH DO 20AH, KTERÉ MŮŽETE NABÍJIT:



NEPOUŽÍVEJTE PRO NiCd, NiMH, Li-Ion NEBO BATERIE, KTERÉ SE NEDAJÍ NABÍJIT.

DŮLEŽITÉ: PŘEČTĚTE SI NÁSLEDUJÍCÍ INSTRUKCE PŘED POUŽITÍM NABÍJEČKY

Toto zařízení může být použito dětmi od 8 let a osobami se sníženými fyzickými a mentálními schopnostmi nebo bez zkušeností a znalostí pokud jsou pod dohledem nebo dostali instrukce o použití zařízení bezpečným způsobem a rozumí možnému nebezpečí. Děti by si se zařízením neměly hrát. Čištění a údržbu nesmí dělat děti bez dozoru.

BEZPEČNOSTNÍ VÝSTRAHA A POZNÁMKY: Baterie uvolňují **TRÁSKAVÉ PLYNY** – v blízkosti baterie nesmí být otevřený oheň nebo zdroj jiskření. Nabíjejte baterii v dobře větraném prostoru. Před

zapojením nebo odpojením stejnosměrného proudu/připojení baterie odpojte zdroj střídavého proudu. Bateriová kyselina je silná žiravina. Noste ochranný oděv a ochranné brýle, aby nedošlo ke kontaktu s kyselinou. V případě náhodného kontaktu, okamžitě umyjte vodou a mýdlem. Zkontrolujte, zda nejsou uvolněné kolidy baterie; pokud ano, nechte baterii odborně prohlédnout. Pokud jsou terminály baterie zoxidované vyčistěte je měděným drátěným kartáčem, pokud jsou mastné nebo špinavé vyčistěte je hadrem namočeným v čisticím prostředku. Nabíječku používejte pouze pokud jsou vstupní a výstupní vodiče a konektory v dobrém, nepoškozeném stavu. Pokud je vstupní kabel poškozen, nechte jej neprodleně vyměnit u výrobce, jeho autorizovaného servisního zástupce nebo v kompetentní dílně, aby nevzniklo

nebezpečí. Chraňte vaši nabíječku před kyselinou, kyselinovými výparů a vlhkostí a to jak během skladování tak během provozu. Na poškození vzniklé korozi, oxidací nebo vnitřním elektrickým zkratem se nevztahuje záruka. Nabíječku udržujte během nabíjení baterie v dostatečné vzdálenosti, aby nedošlo ke znečištění nebo styku s kyselinou nebo kyselými výparů. Pokud používáte nabíječku ve vodorovné poloze, položte ji na tvrdý, hladký povrch, ale NIKDY na plást, textil nebo kůži. Použijte připravené otvory na spodní straně krytu k upevnění nabíječky k jakémukoli vhodnému pevnému svislému povrchu.

VYSTAVENÍ TEKUTINÁM: Na poruchy nabíječky v důsledku oxidace způsobené případným proniknutím tekutiny k elektronickým součástkám, svorkám nebo zástrčkám, se záruka nevztahuje.

PŘIPOJENÍ BATERIE: 2 zaměnitelné sady připojení jsou k dispozici, dodávané s nabíječkou jsou bateriové svěrky pro nabíjení baterie mimo vozidlo, další sada připojení je dodávána s očky pro trvalé připojení k terminálům baterie a vodotěsnou krytkou na konektoru propojení s výstupním kabelem nabíječky. Tato propojovací sada umožňuje lehké a jisté připojení nabíječky pro údržbu baterie ve vozidle. Vodotěsná krytka je navržena pro ochranu konektoru před špinou a vlhkostí, kdykoliv není nabíječka připojena. Konsultujte s odborným servisním technikem, pokud potřebujete asistenci s připojením kovových oček k terminálům baterie. Zakryjte konektor vodotěsnou krytkou a zajistěte, aby nepřišel do kontaktu s jakoukoliv pohyblivou částí vozidla, nebo nedošlo k poškození od ostré hrany. Pojistka v propojení s očky chrání baterii před náhodným zkratem kladného a záporného vodiče. Vyměňte jakoukoliv spálenou pojistku novou podobnou pojistkou hodnoty 15A.

PŘIPOJENÍ NABÍJEČKY K BATERII

- 1. Před připojením nebo odpojením stejnosměrného proudu / připojení baterie odpojte zdroj střídavého proudu.**
2. Pokud nabíjíte baterii ve vozidle pomocí svorek baterie ujistěte se před připojením, že je možné svorky baterie bezpečně a pevně umístit mimo okolní kabeláž, kovové trubky a karosérii. Připojení provádějte v tomto pořadí:

Nejprve připojte pól baterie, který není připojen k rámu (obvykle kladný), pak připojte další svorku baterie (obvykle zápornou), která je připojena k rámu tak, aby nezasahovala do vedení baterie nebo paliva. Odpojte vždy v opačném pořadí.

3. Pokud nabijete baterii svorkami mimo vozidlo, umístěte ji v dobře větraném prostoru. Připojte nabíječku k baterii: ČERVENOU svorku ke Kladnému (POS, P nebo +) pólu a ČERNOU svorku k Zápornému (NEG, N nebo -) pólu. Dbejte na to, aby byla připojení pevná a bezpečná. Dobrý kontakt je důležitý.
4. **Pokud je baterie silně vybitá (a tvoří se sulfidy), vyjměte baterii z vozidla a před dalším připojením k nabíječce baterii zkontrolujte.** Vizually zkontrolujte mechanické závady na baterii, jako např. vypouklé nebo prasklé pouzdro, nebo známky úniku elektrolytu. Pokud jsou na baterii krytky plnicích otvorů a destičky v článcích jsou viditelné zvenku, pečlivě baterii prohlédněte a pokuste se zjistit, zda se některé články liší od ostatních (např. bílý povlak mezi destičkami, kontakty destiček). Pokud jsou patrné mechanické vady, nepřipojujte nabíječku k baterii, nechte baterii odborně prohlédnout.
5. **Pokud je baterie nová,** přečtěte si před připojením nabíječky pečlivě návod k obsluze dodaný výrobcem. Pokud se provádí, pečlivě a přesně dodržujte pokyny pro plnění kyseliny.

POUŽITÍ OPTIMATE 1 DUO: POSTUP NABÍJENÍ

NAPÁJENÍ: GLOBAL 100-240Vac 50-60Hz.

Z bezpečnostních důvodů se výstup z OptiMate aktivuje pouze, pokud si připojená baterie udrží nejméně 4V.

VELICE VYBITÉ A ZANEDBANÉ BATERIE: Věnujte příslušnou pozornost následujícímu, speciálně důležité pro relativně malé baterie jako jsou ty používané v motocyklech, sekacích traktorech, vodních a sněžných skútrech a podobně: Pokud necháte baterii dlouhou dobu silně vybitou, může se trvale poškodit jeden nebo více článků. Takové baterie se mohou při nabíjení vysokým proudem nadměrně zahřívat.

Během první hodiny sledujte teplotu baterie, pak každou hodinu. Kontrolujte nezvyklé známky jako např. bubláni nebo únik elektrolytu, zvýšenou činnost jednoho článku v porovnání s ostatními, nebo syčivé zvuky. Kdykoli je baterie příliš horká, abyste se jí mohli dotknout, nebo zaznamenáte-li nezvyklé příznaky, NABÍJEČKU OKAMŽITĚ ODPOJTE.

ÚSPORNÝ EKO REŽIM POKUD JE NABÍJEČKA PŘIPOJENA KE ZDROJI: Napájecí měnič přepne do EKO režimu jakmile nabíječka není připojena k baterii mající za následek velice malý výkonový odběr menší než 0.5W, odpovídající denní spotřebě 0.012 kWh. Pokud je baterie připojena k nabíječce je spotřeba závislá na proudovém požadavku baterie a připojené elektrické soustavě vozidla. Po nabití baterie a nabíječce v dlouhodobém udržbovém režimu (pro udržování baterie 100% nabití) je celková spotřeba odhadována na 0.060 kWh nebo méně za den.

Níže popsané LED ukazatele a odstavce, které se jimi zabývají, jsou rozděleny tak, jak se mohou v průběhu programu objevovat.

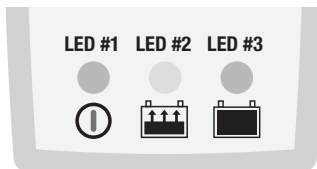

LED #1 - Zapnuto. Potvrzení napájení nabíječky střídavým proudem.

Z bezpečnostních důvodů se výstup z OptiMate aktivuje pouze, pokud si připojená baterie udrží nejméně 4V. Nabíjení nebude probíhat po připojení baterie o napětí nižším než 4V nebo špatným výstupním připojením. Připojení otočte pro začátek nabíjení.

LED #2 – Nabíjení a ověření nabíjení

KROK 1: OŽIVENÍ PŘI NÍZKÉM NAPĚTÍ (od 4V) do 8.8V (LED #2 bliká):

Proud je limitován na 200mA a baterie se může dovolna oživit na bezpečnou úroveň napětí 8.8 Voltů, po které proud až do hodnoty 0.6A je dodáván v pulsech pro přípravu baterie na akceptování normálního nabíjení. Čas nabíjení: Minimum 15 minut, maximum 2 hodiny.

KROK 2: NABÍJENÍ:

Stupeň HLAVNÍHO NABÍJENÍ (LED #2) dodává konstantní proud maximálně 0.6 A do baterie, až po napětí 14.2 -14.5V.

KROK 3 : OVĚŘENÍ:

Po dobu 30 minut program ověřuje úroveň nabití. Pokud baterie vyžaduje další nabíjení, program se na chvíli vrátí k HLAVNÍMU NABÍJENÍ, dodávající variabilní proudové pulsy do baterie. Tyto změny můžou nastat tolikrát kolik je zapotřebí, aby se snížil proudový požadavek baterie pod 200mA při 13.6V (to odpovídá baterii, která přijala tolik nabití kolik její stav dovoluje).

Viz. očekávaný čas nabíjení níže.

POZNÁMKA: Z bezpečnostních důvodů je celkový čas nabíjení limitován na 24 hodin, po kterých se program posune ke KROKU 4.

LED# 3 - STEP4 : Test udržení napětí střídající se po půl hodině s údržbou baterie

Test udržení napětí – ŽÁDNÝ NABÍJECÍ PROUD není dodáván po dobu 30 minut nebo dokud napětí neklesne pod 13.3V.

Údržba – plovoucí nabíjení při mezní hodnotě bezpečného napětí 13,6 V a max. hodnotě 0,6 A zabraňuje samovybití baterie. Baterie může odebírat proud dle potřeby, aby podporovala malé zatížení a bránila samovybití baterie. Údržba a test udržení napětí se střídají po půlhodinách, dokud nebude baterie odpojena.

Závady baterie / žádné nabíjení :

1. LED #3 nebude svítit nebo LED#2 a #3 se střídají 1-2 sekundy: baterie nebude schopná přijmout a udržet nabití nebo udržet dostatečné nabití, nebo v případě baterie stále připojené k elektrické soustavě vozidla to může signalizovat ztrátu proudu skrze opotřebenou kabeláž nebo spínač/kontakt, nebo v obvodu proud odebírající spotřebiče. Odpojte OptiMate z napájení a od baterie, poté:
 - a) pokud stále připojeno ke kabeláži vozidla, vyjměte baterii z vozidla, zkontrolujte a pokud se baterie jeví fyzicky nepoškozená, ponechte ji 1 hodinu, pro umožnění obnovy napětí.
 - b) pokud je baterie ve velice chladném prostředí, umístěte baterii, kde je nejméně 15°C (60°F) a poté nechte baterii po 1 hodinu (nebo až 24 hodin pokud byla baterie skladovaná v mrazu), aby se přirozeně zahřála.

NEPOKOUŠEJTE SE ZAHŘÁT BATERII UMĚLE.

Poté opětovně připojte OptiMate k baterii a OptiMate k napájení ze sítě. Pokud problém přetrvává přečtete si bod 2 dle.

2. Primární funkci této nabíječky OptiMate je nabíjení a údržba baterií, které jsou v dobrém stavu nebo jsou středně vybité.

Přejděte na www.optimate1.com a vyhledejte model OptiMate pro záchranu baterií schopný bezpečně a správně oživit výrazně sulfátovanou olovo-kyselinovou baterii nebo nabíječku OptiMate Lithium, která může oživit lithiové baterie z vysoco vybitého stavu.

Dlouhodobá údržba baterie: OptiMate bude udržovat baterii jejíž základní stav je dobrý po dobu měsíců. Nejméně jednou za dva týdny zkontrolujte, že je spojení mezi nabíječkou a baterií pevné a v případě baterie s plnicími zátkami zkontrolujte hladinu elektrolytu a pokud je to nutné doplňte články (**destilovanou vodou, NE kyselinou**). Při manipulaci s bateriemi nebo v jejich blízkosti, vždy dávejte pozor a následujte **BEZPEČNOSTNÍ VÝSTRAHY** výše.

Čas nabíjení: Čas požadovaný OptiMate 1 DUO pro dokončení nabíjení u vybité, ale jinak nepoškozené baterie je přibližně roven 1.5 x Ah kapacity baterie, pro příklad baterie 14Ah nemůže zabrat více jak 21 hodin pro posun ke Kroku 3. Hluboce vybité baterie budou trvat výrazně déle.

OMEZENÁ ZÁRUKA

TecMate (International) SA, Sint-Truidensesteenweg 252, B-3300 Tienen, Belgium poskytuje tuto limitovanou zárukupro originální maloobchodní prodej výrobku. Tato limitovaná záruka je nepřenosná. TecMate (International) poskytuje záruku na tento akumulátorový nabíječ po dobu dvou let od data maloobchodního prodeje a to na vady materiálu nebo výrobní vady. Jestliže se projeví, jednotka bude opravena nebo vyměněna podle možností výrobce. Povinností kupujícího je zaslat zpět jednotku společně s dokladem o koupi v předem proplaceném převozu nebo zásilce, výrobcí nebo jeho autorizovanému zástupci. Tato limitovaná záruka je neplatná při nesprávném použití výrobku, nešetrné přepravě nebo při opravách, které nebyly provedeny u výrobce nebo v jeho autorizovaném servisu. Výrobce jinou záruku než tuto limitovanou neposkytuje a výslovně vylučuje každou dodatečnou záruku včetně záruky pro následná poškození

JEDNÁ SE O JEDINOU UZNANOU OMEZENOU ZÁRUKU A VÝROBCE NEPŘEBÍRÁ ANI NEPOVĚŘUJE ŽÁDNOU JINOU OSOBU, ABY PŘEVZALA NEBO UZAVÍRALA VE VZTAHU K VÝROBKU JINÉ ZÁVAZKY, NEŽ JE TATO OMEZENÁ ZÁRUKA. VAŠE ZÁKONNÁ PRÁVA TÍM OVLIVNĚNA NEJSOU.

POZNÁMKA: Podrobnosti naleznete na www.tecmate.com/warranty.

copyright © 2015 TecMate International

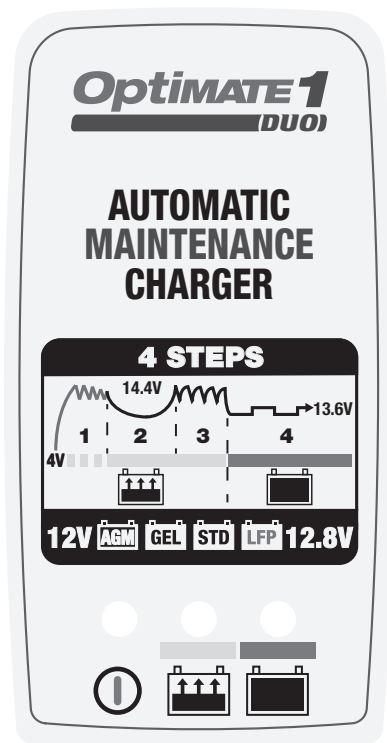

TM402-D : AC cable with EU 2-pin plug

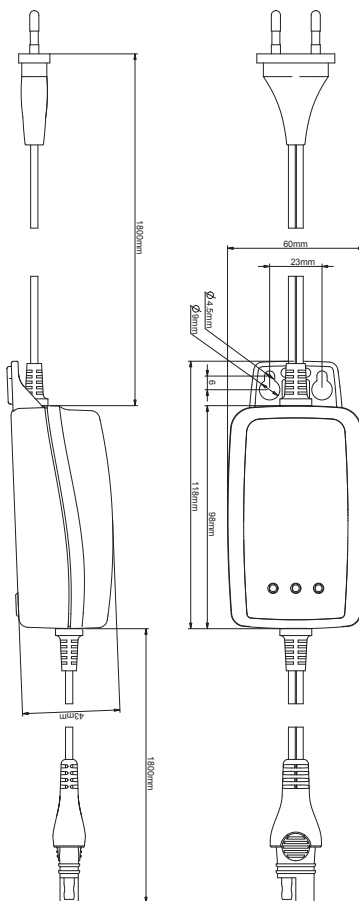

PRODUCT INFORMATION

Certification / Conformity

Holder:	TecMate (International) S.A. , B-3300 Tienen, Belgium
Issued by:	TUV SUD Product Service GmbH, DE (Safety and EMC)
Safety (CE-LVD) :	Low voltage directive 2006/95/EC; EN 60335-2-29:2004/A2:2010; EN 60335-1:2012/A11:2014; EN 62233:2008
EMC (CE) :	EMC Directive 2004/108/EC; EN55014-1:2006/A2:2011; EN55014-2:1997/A2:2008; EN61000-3-2:2014; EN61000-3-3:2013
Energy usage:	Not charging: P < 0.5W Long term maintenance: P < 0.5W (< 0.012 kWh / day, < 4.4 kWh / year)

Mechanical

IP rating	IP50
t° operating range	-20°C <-> 40°C / -4°F <-> 104°F
Weight (packed)	0.3kg (0.6kg) / 0.66lbs (1.32lbs)
Size without cable	120 x 43 x 57mm / 4.72" x 1.69" x 2.24"
Cable Length	Input: 180cm / 71" Output: 193cm / 76"
Wall mount	2 mount positions
Accessories	0-01 weatherproof battery lead; 0-04 battery Clips

Electrical (additional)

Reverse drain	Id < 0.3mA
Max input rating	100-240Vac 50-60Hz
Output volt range	4-14.4V @ 0.6A
Protection Input	AC fuse: 1.6A 250V (non accessible)
Protection output	AUTOMATIC: reverse polarity; no output if no battery is connected; limited output current (0.6A max).

Origin

Design copyright & trademark	TecMate (International) S.A., B-3300 Tienen, Belgium www.tecmate.com
---	---

OptiMATE **accessories**

Discover our full range of accessories at optimize1.com

Découvrez notre gamme complète d'accessoires sur optimize1.com

Descubra nuestra gama completa de accesorios en optimize1.com

Entdecken Sie unser komplettes Zubehörsortiment auf optimize1.com

Scoprite la nostra gamma completa di accessori su optimize1.com

Ontdek ons volledig gamma toebehoren op optimize1.com

Se vårt kompletta sortiment av tillbehör på optimize1.com

Objevte naši kompletní nabídku příslušenství na adrese optimize1.com

Откройте для себя наш полный ассортимент аксессуаров на optimize1.com

OptiMATE[™]

**Battery Performance
Guaranteed !**

tecMATE